



# BETRIEBSANLEITUNG & GERÄTEBUCH V-02

## RAUPEN-TREPPENSTEIGER

### CT070

- SCHNELL
- SICHER
- ROBUST
- EFFIZIENT



---

Herzlichen Glückwunsch zum Kauf Ihres  
CT070 Raupen-Treppensteigers.

## INHALTSVERZEICHNIS

<b>1</b>	<b>Symbol und Sicherheitshinweise</b>	<b>6</b>
<b>2</b>	<b>Produktbeschreibung</b>	<b>8</b>
	2.1 Produktstruktur	9
	2.2 Geräteinformationen	10
	2.3 Geräteanwendung	10
	2.4 Technische Parameter	10
	2.5 Gesamtabmessungen	12
<b>3</b>	<b>Inbetriebnahme</b>	<b>13</b>
	3.1 Einklappbare Trageschaufel	14
	3.2 Verstellbare Handläufe	14
	3.3 Akku	15
	3.4 Start	16
	3.5 Start – Bewegung nach oben	17

---

3.6 Umschalten zwischen Steig- und Ziehzustand auf ebenem Boden	17
3.7 Zwei Geschwindigkeiten	19
3.8 Schalter nach oben/nach unten	20
3.9 Akkuleistung prüfen	20
<b>4 Bedienung</b>	21
4.1 Beladung	22
4.2 Betrieb auf ebenem Boden	22
4.3 Benutzung an den Neigungen	24
4.4 Stufen nach oben	27
4.5 Stufen nach unten	33
4.7 Pause	39
4.8 Transport des CT070	39
<b>5 Wartung</b>	42
5.1 Akku laden	42
5.2 Akku - Auswechseln der Sicherung	45
5.3 Überprüfen der Raupenriemen	46
5.4 Recycling	47

---

6 Störungen und Störungsbeseitigung	48
7 Qualitätssicherung und Verantwortung	49
7.1 Qualitätssicherung	49
7.2 Verantwortung	50

---

## 1 Symbol und Sicherheitshinweise



Warnung - kann schwere oder sogar tödliche Verletzungen verursachen!



Vorsicht - es kann zu leichten Schäden kommen!



Achtung - kann das Gerät beschädigen!

- ▶ Lesen Sie vor dem Gebrauch die Bedienungsanleitung genau durch und beachten Sie die Warnhinweise und die Gebrauchsanweisung.
- ▶ Überprüfen Sie vor dem Gebrauch die Motorfunktion, die Batterieleistung und die Kletterrollen des CT070.
- ▶ Lagern Sie den CT070 vor dem Gebrauch mindestens 1 Stunde in einer Umgebung über 0 Grad Celsius.
- ▶ Bei der Verwendung des Geräts sollte das Tragegewicht nicht überschritten werden.
- ▶ Nur geschultes oder eingewiesenes Personal darf das Gerät bedienen.
- ▶ Bitte rutschfeste Schuhe tragen. Sie müssen beide Hände benutzen. Bitte üben Sie mit dem CT070 zunächst ohne Tragelast. Verwenden Sie beim Üben einen niedrigen Gang.
- ▶ CT070 ist nur für den Warentransport konzipiert. Nicht für Personentransport geeignet. Sichern Sie die Ware immer mit Sicherheitsgurt.
- ▶ Legen Sie Ihre Hand nicht unter die Ladeschaufel und berühren Sie nicht die rotierenden Teile.

- 
- ▶ Verwenden Sie das Gerät NICHT bei Nässe, Schnee oder Eis. Ansonsten entstehen möglicherweise schlechte Bremswirkung, Seitenrutschen und andere Gefahren.
  - ▶ Wenn die Rollen oder Raupen des CT070 beschädigt sind, benutzen Sie das Gerät nicht.
  - ▶ Stellen Sie sicher, dass sich keine Hindernisse und keine nassen Oberflächen an den Stufen befinden.
  - ▶ Bitte verwenden Sie dieses Gerät nicht auf Rolltreppen oder auf einem rotierenden Förderband.
  - ▶ Wenn der CT070 nicht reagiert, bitte unterbrechen Sie den Transportvorgang sofort.
  - ▶ Beachten Sie die geltenden Gesetze und Vorschriften des Transportwesens.
  - ▶ Halten Sie den Akku trocken und achten Sie darauf, dass sich das Ladegerät und die Ladeleitung nicht in der Nähe von Öl, Verdünnungsmitteln und scharfen Gegenständen befinden.
  - ▶ In trockener Umgebung lagern. Verwenden Sie keine Hochdruckreinigungsgeräte.
  - ▶ Wartungs- oder Sicherheitsinspektionen sollten bei der autorisierten Agentur von DMS durchgeführt werden.
  - ▶ Externe Faktoren wie Sonneneinstrahlung können die Oberfläche des Geräts erwärmen.
  - ▶ CT070 können die induktiven, elektromagnetischen Felder elektronischer Geräte (z. B. Diebstahlsicherungssysteme in Kaufhäusern) beeinflussen.
  - ▶ Verwenden Sie nur das Original-Zubehör von DMS.

---

## 2 Produktbeschreibung



## 2.1 Einzelne Elemente

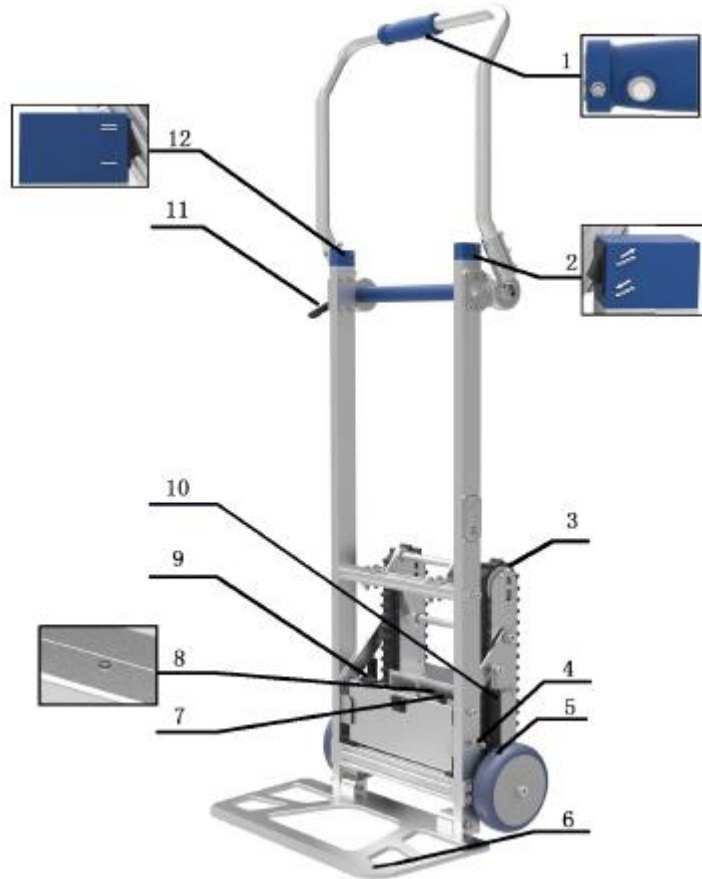

---

**1:** Ein-/Aus-Knopf **2:** Schalter nach oben/unten **3:** Raupen-Band **4:** L Positionierungs-Stift **5:** Rollen **6:** Schaufel **7:** Sicherung **8:** LED-Lampe **9:** Hauptschalter **10:** Gasfeder **11:** Einstellbarer Handbügel **12:** Schalter: langsam/schnell

## 2.2 Geräteinformationen

Dieses Handbuch gilt nur für den CT070.

## 2.3 Geräteanwendung

CT070 mit Raupen ist eine bewährte Art von Treppensteigern für den Transport von Gütern nach oben und unten. Die Hauptanwendungsgebiete sind Logistik, Expresszustellung usw. Sie werden in Büros, Wohngebäuden, Außentreppen und anderen Bereichen eingesetzt.

## 2.4 Technische Parameter

Technische Parameter	CT070
Abmessung	Höhe: 1000-1400 mm Breite: 460 mm Tiefe: 202 mm

Gewicht	CT070: 13.6 kg Akku-Ladegerät: 0.3 kg Akku: 1.2 kg Gesamt: 14.8 kg
Max. Tragelast	70 kg
Steiggeschwindigkeit	35 kg Ladung, langsam: 35 Stufen/Min. 35 Kg Ladung, schnell: 53 Stufen/Min. Max Ladung, langsam: 28 Stufen/Min. Max Ladung, schnell: 34 Stufen/Min.
Steigkapazität	Max Ladung 400-630 Stufen (35-45 Stockwerke) 35 kg Ladung 800-1000 Stufen (50-70 Stockwerke)
Stufenhöhe	210 mm
Akku	48 V/2 Ah (Lithium)
DC Motor	48 V 120 W
Lautpegel	<70 dB
Arbeitstemperatur	0°C+60°C/-20°C+50°C
Seriennummer	Typen-Schild
Schutzart	IPX4

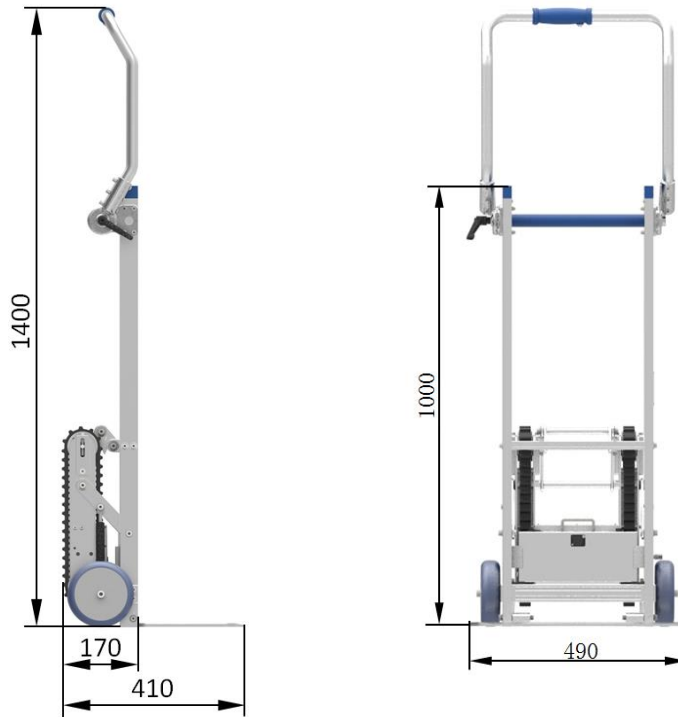

## 2.5 Gesamt-Abmessungen mm



## 2.6 Mitgeliefertes Standardzubehör

			
① CT070	② Sicherheitsgurt	③ Akku	④ Ladegerät

## 2.7 Optionales Zubehör

	
① Akku	② Ladegerät

---

### 3 Inbetriebnahme



Bitte CT070 in Räumen mit Temperatur über 10°C lagern.



Seien Sie vorsichtig - die Maschine ist leicht zu schieben und herunterzudrücken. Im Betrieb sollte die Maschine von Hand gesteuert und nicht überlastet werden.!

#### 3.1 Einklappbare Trageschaufel

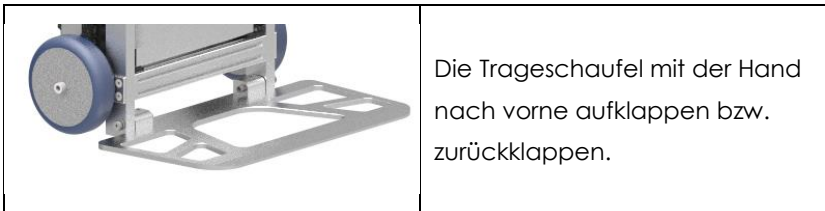

### 3.2 Verstellbare Handbügel

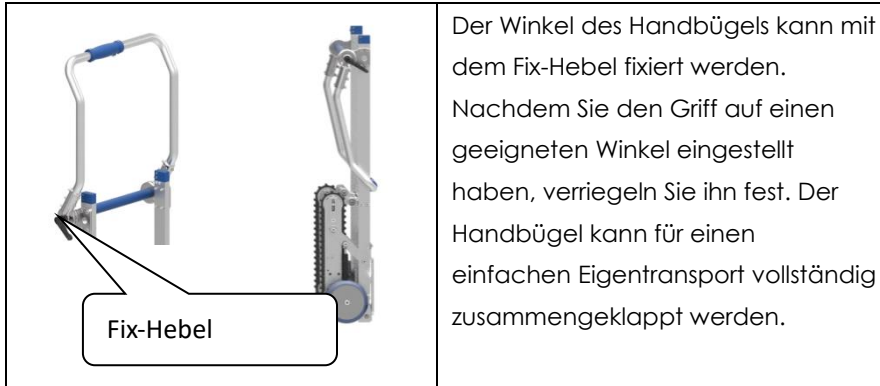

Der Winkel des Handbügels kann mit dem Fix-Hebel fixiert werden. Nachdem Sie den Griff auf einen geeigneten Winkel eingestellt haben, verriegeln Sie ihn fest. Der Handbügel kann für einen einfachen Eigentransport vollständig zusammengeklappt werden.

### 3.3 Akku



Halten Sie Akku und Ladestelle immer sauber und trocken!



L-Stift

Ziehen Sie den L-Stift heraus,  
dann können Sie Akku einlegen.

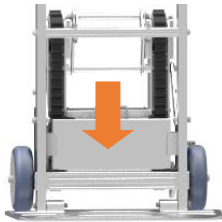

Schieben Sie den Akku nach  
unten ein. Lösen Sie den  
Positionierungsstift vom Typ L,  
lassen Sie diesen aus dem  
Stiftkopf herauspringen und  
klemmen Sie den Akku fest.



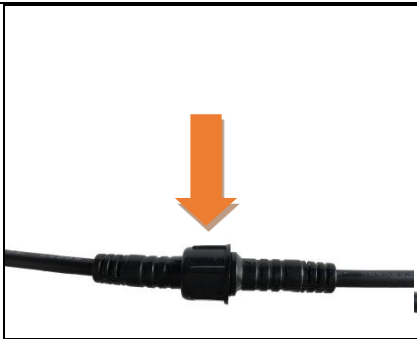

Verbinden Sie die beiden Kabel (Akku und CT070) und prüfen Sie anschließend, ob die Kabelverschraubung festgezogen ist. Achten Sie darauf, dass keine losen Kabel an den Gummiraupen streifen.

### 3.4 Start

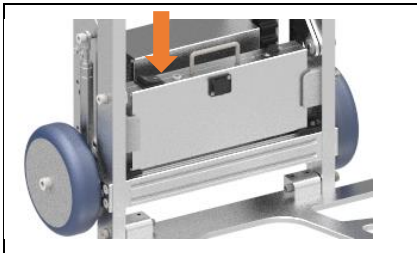

Über Hauptschalter (am Akku-einheit) Gerät einschalten. Die Betriebs-LED leuchtet auf.

### 3.5 Start: Bewegung nach oben

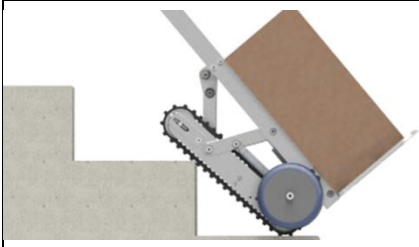

Stellen Sie den CT070 oben auf den entsprechenden Arbeitswinkel ein, um sicherzustellen, dass die gesamte Raupenlänge über dem Heck höher als die Trittpläche ist, wie in der Abbildung gezeigt. (Zu diesem Zeitpunkt muss sich die Maschine in Steigbewegung befinden.)

### 3.6 Umschalten zwischen Stufen-Steiger und Transport über ebene Fläche



Seien Sie vorsichtig – bei unsachgemäßer Bedienung kann die Hand eingeklemmt werden.

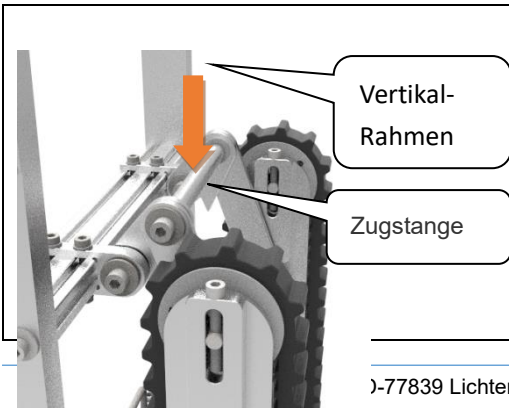

Bei der Benutzung über ebenem Boden:  
Halten Sie die vertikalen Rahmen auf beiden Seiten des CT070 mit beiden Händen fest, um die Stabilität des CT070 zu gewährleisten.  
Treten Sie mit dem Fuß auf die Zugstange, die sich nach unten bewegt, bis sie nicht weiter nach unten bewegt werden kann und einrastet. Damit geht der CT070 von

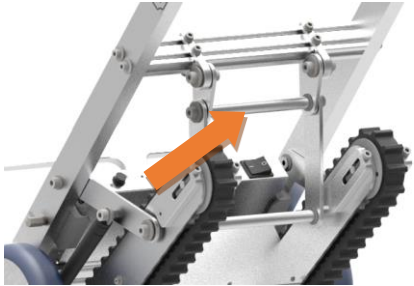
	<p>einer Bewegung auf der Ebene in eine Bewegung nach oben oder unten über.</p>
	<p>Wenn sich die Klettermaschine im Kletterzustand befindet, hält eine Hand die Maschine fest, um die Stabilität der Klettermaschine zu gewährleisten. Die Handfläche zeigt nach oben und hebt die die Hubstange dabei schräg an. Dann kann der Kletterzustand geändert werden in den Zustand des Flachziehens.</p>

**Hinweis:** In der Abhängigkeit von Eigenkraft / Stärke können diese oben genannte Umschaltungen angepasst bzw. variiert werden.

---

### 3.7 Zwei Geschwindigkeiten

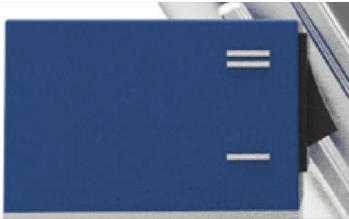

Der erste Gang ist ein langsamer Steigmodus und der zweite Gang ist ein schneller Steigmodus.

### 3.8 Schalter: Nach oben/nach unten



Wie am Schalter abgebildet.

### 3.9 Akkuleistung prüfen

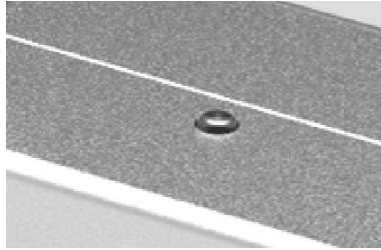

- 1) Wenn Akkukapazität 30 % -100 % beträgt, leuchtet die LED-Lampe GRÜN.
- 2) Wenn Akkukapazität weniger als 30 % beträgt, leuchtet die Power-LED ORANGE, die Leistung ist niedrig. Zu diesem Zeitpunkt sollte der Akku aufgeladen oder ausgetauscht werden.
- 3) Wenn Akkukapazität unter 10 % liegt, leuchtet die LED ROT. In diesem Fall kann der CT070 höchstens 40-55 Stufen steigern.

## 4 Bedienung



Warnung: Nur Personen mit Warentransport-Erfahrung sollten den CT070 benutzen.



Warnung: Starten Sie den CT070 zunächst mit niedrigerer Geschwindigkeit und ohne Ware.



Warnung: Bitte beide Hände benutzen.

## 4.1 Beladung



1. Stellen Sie den CT070 aufrecht, die Schaufel sollte flach am Boden aufliegen (siehe Abbildung).



2. Legen Sie die Ware auf die Ladeschaufel.  
Danach wird die Ladung auf dem CT070 durch den Sicherheitsgurt festgezurt.

## 4.2 Arbeiten auf ebenem Boden



1. Vergewissern Sie sich, dass die Ladung gut befestigt ist.

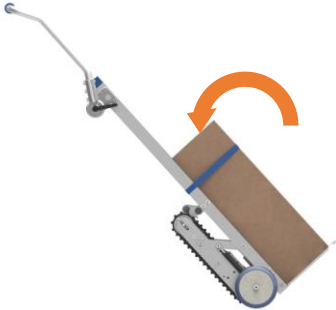

2. Kippen Sie den CT070 zu sich und halten Sie die Balance.

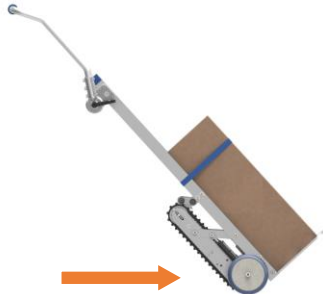

3. Wenn der CT070 auf der Ebene / dem flachen Boden transportiert wird, ist es ausreichend, den CT070 in der Schwerpunktausgleichsposition zu halten.

Hinweis: Bei Betrieb auf ebenem Boden muss der Netzschalter ausgeschaltet sein, um Fehlbedienungen zu vermeiden.

### 4.3 Benutzung an den Neigungen





1. Stellen Sie den CT070 beim Aufsteigen zuerst auf eine Ebene, damit der Zahnriemen den Boden nicht berührt. Das gilt bei der Fahrt die Steigung nach oben oder nach unten.

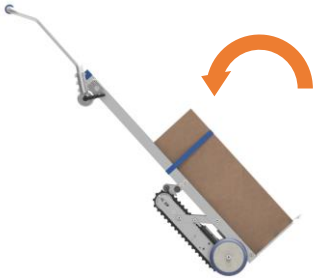

2. Kippen Sie den CT070 zu sich und halten Sie die Balance.

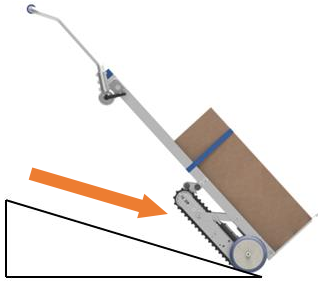

3. In der Abfahrt befindet sich der Bediener IMMER oberhalb des CT070 am Hang. Bei schwerer Ladung und großem Hang werden eventuell zusätzliche Personen zur Sicherung erforderlich.

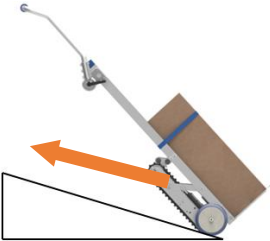

4. Bei der Steigung befindet sich der Bediener IMMER oberhalb des CT070.

Hinweis:

1. Schalten Sie den Netzschalter im Hangbetrieb aus, um Fehlbedienungen zu vermeiden.
2. Beim Ziehen am Hang muss die Armlehne an den Zahnriemen angepasst werden.

---

#### 4.4 Stufen nach oben



Warnung: Wenn der CT070 die Stufen hinaufsteigt, spürt der Bediener eine Unterstützungskraft (Schubkraft). Zu diesem Zeitpunkt kann der Neigungswinkel vom CT070 entsprechend angepasst werden, um das Gleichgewicht des CT070 Kletterers zu erhalten!



Warnung: Halten Sie den CT070 immer ausbalanciert.



Warnung: Niemals sollten sich Personen unterhalb des CT070 auf den Stufen aufhalten.

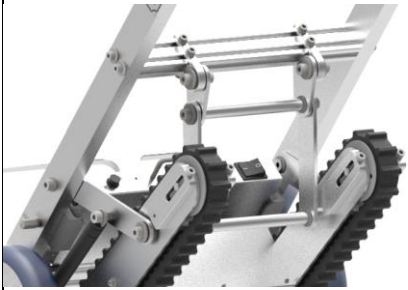

1. CT070 für Steigbetrieb einstellen. Die Raupe ausklinken.

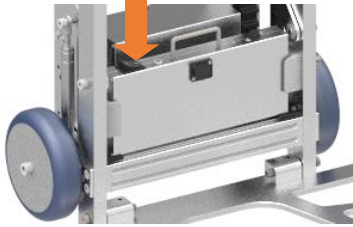

2. Hauptschalter einschalten und die grüne LED leuchtet auf.

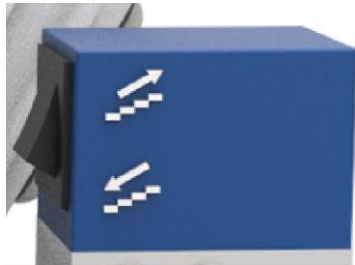

3. Schalten Sie Schalter auf „Nach OBEN“-Modus.



4. Stellen Sie die Handbügel so ein, dass Sie den CT070 zu sich kippen können und halten Sie das Gleichgewicht.



5. Den CT070 zur Treppe ziehen.



6. Der Bediener befindet sich 2-4 Stufen höher als die Haupträder des CT070.



7. Stellen Sie die Raupenbänder so ein, dass die Raupe über der höheren Stufe greift, wie in der Abbildung gezeigt.

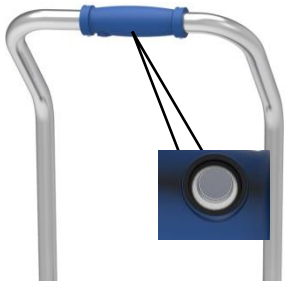

8. Nach dem Sie den Arbeitswinkel vom CT070 eingestellt haben, halten Sie den Knopf des elektrischen Schalters gedrückt und beginnen Sie, die Treppe hinaufzugehen.

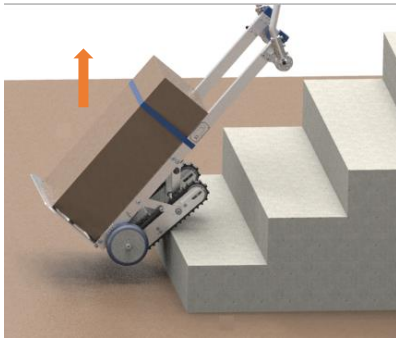

9. Die beiden Zahnriemen heben den CT070 an und transportieren die Ware nach oben.

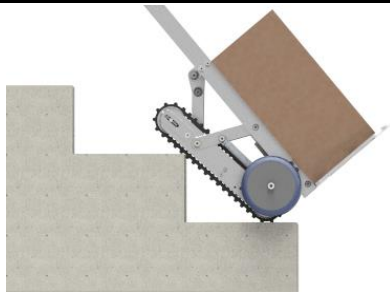

10. Ziehen Sie den CT070 zur nächsten Stufe und wiederholen Sie die Aktion im oberen Bereich.  
Dabei halten Sie den Einschaltknopf gedrückt.



---

## 4.5 Stufen nach unten



Warnung: Wenn sich der CT070 nach unten bewegt, spüren Sie eine Zugkraft, die Sie durch Neigung des CT070 ausgleichen können!



Warnung: Halten Sie den CT070 immer im Gleichgewicht!



Warnung: Es sollten sich KEINE Personen unterhalb des CT070 aufhalten!

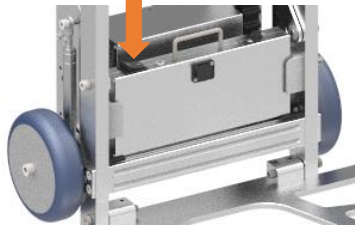

1. Hauptschalter einschalten und die grüne LED leuchtet auf.

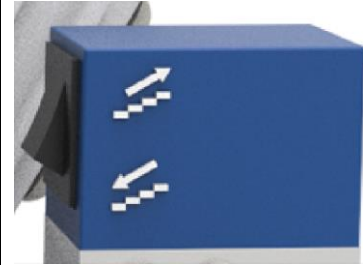

2. Schalten Sie Schalter auf „Nach UNTEN“-Modus.



3. Kippen Sie den Kletterer und halten Sie das Gleichgewicht.

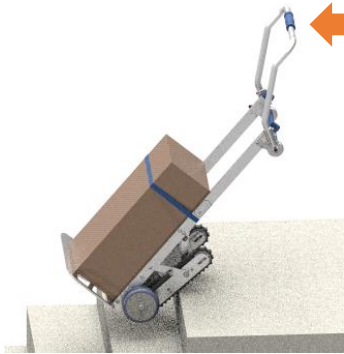

4. Schieben Sie den Handlauf nach vorne, bis die beiden Raupen nach vorne rutschen. Unbedingt den Sicherheitsgurt verwenden!



5. Drücken Sie den Handbügel nach unten und schieben Sie je nach Gewicht der Ware mit dem Raupenriemen zum nächsten Schritt. (Wenn keine Ladung vorhanden ist, ist es einfacher, die Treppe hinunterzugehen, indem Sie den vorherigen Schritt wiederholen.)

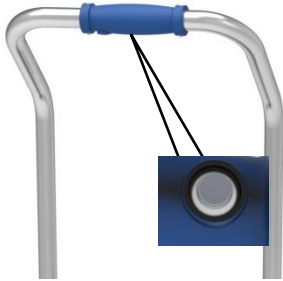

6. Stellen Sie den Arbeitswinkel von CT070 ein. Wenn es sich als schwierig herausstellt, den Kletterer nach unten zu schieben, es ist einfacher, ihn durch Drücken des Schalters zu bewegen.  
Dadurch wird die Bewegung nach unten durch E-Motor unterstützt.

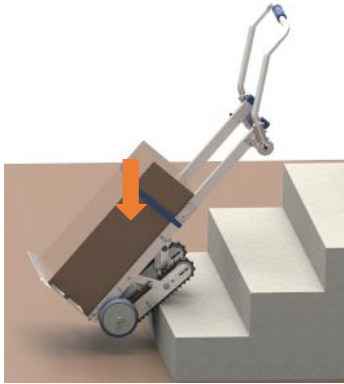

7. Stellen Sie die Handbügel so ein, dass Sie den CT070 zu sich kippen können und halten Sie das Gleichgewicht.

---

## 4.7 Pause



Achtung: Schalten Sie das Gerät nach jedem Gebrauch aus!



Achten Sie beim Nichtbenutzung darauf, dass der CT070 gerade und ohne zu wackeln senkrecht steht.

## 4.8 Transport des CT070



Warnung: Bitte beachten Sie die Gewichtsangaben.



Warnung: Befolgen Sie beim Transport von CT070 die geltenden Gesetze und Vorschriften des Transportwesens, um die Transportsicherheit zu gewährleisten!



Warnung: Rahmen nicht seitlich belasten, auf die Verpackung achten!



Vorsicht: CT070 beim Transport ausschalten!



1. Kippen Sie die Trageschaufel nach oben.





2. Klappen Sie den Handbügel nach unten und fixieren sie ihn.

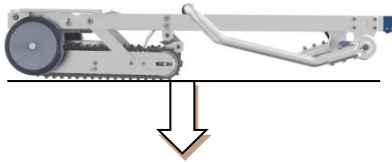

3. Transportieren Sie den CT070 flachliegend, wie in der Abbildung gezeigt.

Wenn das nicht möglich ist, sorgen Sie dafür, dass der CT070 festgezurrt/fixiert ist.

---

## 5 Wartung

### 5.1 Akku Laden



Seien Sie vorsichtig: Nicht mit nassen Händen den CT070 bedienen!



Achtung: Bitte den CT070 von feuchter Umgebung fernhalten!



Hinweis: Bitte denken Sie daran, den Akku nach jedem Gebrauch neu aufzuladen!



Hinweis: Schützen Sie die Ladekabel vor Ölen, Fetten, Reinigungsmitteln, Verdünnungsmitteln oder scharfen Gegenständen!



Hinweis: Zuerst die Bedienungsanleitung lesen und dann Akku aufladen!



Hinweis: Eine vollständige Entladung kann die Akkuleistung beeinträchtigen und die Akkulebensdauer verkürzen!



Hinweis: Halten Sie die Akkuverbindungsteile sauber und trocken!

Nach mehreren Ladevorgängen erreicht der neue Akku seinen optimalen Zustand.



1. Hauptschalter AUS.



2. Schrauben Sie die Kabelverbindung ab:  
Drehen und rausziehen.

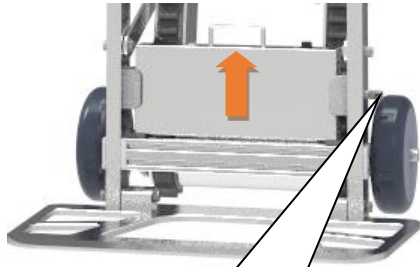

L-Stift

3. Ziehen Sie L-Stift heraus und heben Sie den Akku nach oben.

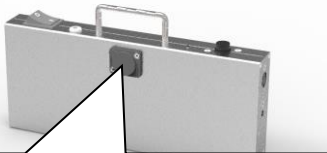

Ladeschutz-Abdeckung

4. Bewegen Sie die Schutzabdeckung seitlich. Dann können Sie Ladegerät anschließen.



5. Die Verwendungshinweise für das Ladegerät finden Sie in der Bedienungsanleitung des Ladegeräts.

Seien Sie vorsichtig - keine nassen Hände, bei CT070 Benützung!

## 5.2 Akku – Austausch der Sicherung



Vorsicht: Bevor Sie die Sicherung austauschen, ziehen Sie zuerst das Netzkabel aus der Steckdose oder der Autosteckdose!



Hinweis: Beschädigte Sicherungen nicht reparieren oder anschließen!

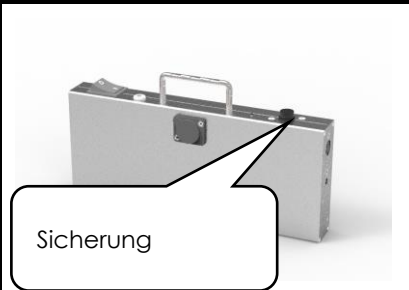

Achtung: Bitte verwenden Sie nur die Original-Sicherungen!

 <p>Sicherung</p>	<p>Entfernen Sie die alte Sicherung, setzen Sie die neue Sicherung ein und bringen Sie den Sicherungsdeckel wieder an.</p> <p>Sicherungsspezifikation 5 * 20 mm 10 A.</p>
---	---

### 5.3 Überprüfen der Raupenriemen



Achtung: Überprüfen Sie regelmäßig den Verschleiß des Zahnriemens. Wenn sich herausstellt, dass der Raupenriemen beschädigt oder stark verschlissen ist, wenden Sie sich bitte an autorisierte Vertriebspartner oder Hersteller.

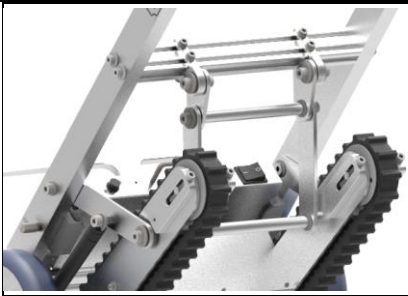

1. Kontrollieren Sie den Raupenriemen regelmäßig und beachten Sie die Verschleißgrenze.

## 5.4 Recycling

Der CT070 hat eine lange Lebensdauer. Befindet sich Ihr CT070 jedoch in der Nähe der Verwendungsgrenze, können Sie die Teile von CT070 zur Wiederverwertung an unser Unternehmen oder einen Vertreter unseres Unternehmens zurücksenden.



---

## 6 Störungen und Fehlersuche

Fehler	Mögliche Lösung
CT070 startet nicht oder führt keine Bewegung nach oben oder unten durch	1. Überprüfen Sie, ob die Aufladung des Akkus normal ist oder nicht. Wenn der Akku fast leer ist, laden Sie ihn bitte auf. 2. Der CT070 startet trotz vollem Akku oder bestehendem Stromanschluss immer noch nicht. Bitte wenden Sie sich an den Lieferanten.
Akku wird nicht aufgeladen	Bitte wenden Sie sich an den Lieferanten.
Ausfall der Steuerung	Bitte wenden Sie sich an den Lieferanten.



---

## 7 Qualitätssicherung und Verantwortung

### ● 7.1 Qualitätssicherung

Die Gewährleistungszeit eines CT070 beträgt bei normalem Gebrauch, Motor, Untersetzungsgetriebe, Lithiumbatterie, Motorsteuerung, Rahmengarantie 24 Monate. Davon ausgenommen sind: Akku und Verbrauchteile (Die Gewährleistungszeit beginnt ab dem Rechnungsdatum)

Schäden am CT070, denen folgende Ursachen zugrunde liegen, fallen nicht darunter:

- Schaden durch Überladung
- Schaden durch unsachgemäße Benutzung
- gewaltsame Zerstörung
- Natürlicher Verschleiß von Zahnriemen, Rollen, Sicherheitsgurten usw.
- Unsachgemäße oder unzureichende Wartung
- Eigenmächtige bauliche Veränderungen und unsachgemäße Verwendung von Geräten und Zubehör
- Der Akku ist nicht richtig aufgeladen
- Wenn während des Reparaturzeitraums einer der folgenden Umstände eintritt, werden die Materialkosten und die Servicegebühr entsprechend berechnet:
- Schäden, die durch unsachgemäße Verwendung, Wartung und Lagerung durch den Verbraucher verursacht wurden
- Schäden, die durch höhere Gewalt verursacht wurden.
- Für Produkte, die nicht in den Wartungsumfang fallen oder die Gewährleistungszeit überschreiten, stehen wir Ihnen weiterhin gerne zur Verfügung und berechnen nur die effektiven Kosten

---

## 7.2 Verantwortung

- Unter folgenden Umständen haften wir nicht für Schäden, die durch den CT070 verursacht wurden:
- Unsachgemäße Gerätebedienung;
- Reparatur, Demontage oder sonstiger Betrieb von Geräten ohne Genehmigung;
- Nichtbeachtung der Bedienungsanleitung;
- Andere Konfiguration als das originale, spezielle Zubehör für den CT070
- Demontage der vorhandenen Teile des CT070.
- Betrieb unter Überlastung
- Bei unzureichender Stromversorgung arbeiten



### **WARNUNG VERSAND PER SPEDITION:**

**Akku immer separat versenden.**

**Akku darf nur als Gefahrgut versendet werden. Sie erhalten von uns die spezielle Verpackung bzw. Transportaufkleber.**