

BETRIEBSHANDBUCH & GERÄTEBUCH TREPPENSTEIGER ZW7250GC

(Vers. 1124-02)



➔ SICHER

➔ ZUVERLÄSSIG

➔ EINFACH

➔ EFFIZIENT

BETRIEBSANLEITUNG TREPPENSTEIGER ZW7250GC

1 Symbole und Sicherheitshinweise	4
2 Beschreibung	5
2.1 Die Eigenschaften	5
2.2 Technische Daten.....	6
2.3 Anwendungsbereiche	6
2.4 Technische Parameter.....	6
2.5 Abmessungen	8
2.6 Standardzubehör.....	10
2.7 Optionales Zubehör.....	10
3 Inbetriebnahme	11
3.1 Klappbare Trageplatte	11
3.2 Verstellbarer Handlauf	11
3.3 Batterie Pack.....	12
3.4 Treppensteiger einschalten.....	12
3.5 Kletterposition.....	12
3.8 Treppe nach Oben & nach Unten	13
3.9 Prüfen der Batterieleistung	14
4 Bedienung	15
4.1 Lasten nach oben bewegen	15
4.2 Betrieb auf ebenem Boden	15
4.3 Betrieb am Hang	16
4.4 Treppensteigen	18
4.5 Absteigende Treppe	19
4.6 Pause auf der Treppe.....	23
4.7 Nach der Benützung	23
4.8 Ladung verladen auf LKW	24
4.10 Treppensteiger Transport	24
5 Wartung und Instandhaltung	27
5.2 Austausch der Sicherung.....	27
5.3 Prüfen die Kletterrolle.....	28

5.4 Wiederverwertung / Recycling	28
6 Fehler- und Störungsbeseitigung.....	29
4.7 Nach der Benützung	23
4.8 Ladung verladen auf LKW	24
4.10 Treppensteiger Transport	24
5 Wartung und Instandhaltung	27
5.2 Austausch der Sicherung.....	27
5.3 Prüfen Sie die Kletterrolle.	28
5.4 Wiederverwertung / Recycling	28
6 Fehler- und Störungsbeseitigung.....	29
7 Garantie und Verantwortung.....	30
7.1 Garantie.....	30
8 Zubehör und Anwendung	31
8.1 Schnell-Ladegerät	31
8.2 KFZ Ladegerät / Spannungswandler.....	31
8.3 Hilfs-Handlauf	31
8.4 Tragbare Treppen.....	31
8.5 Elektrische Winde.....	32
8.7 Wasserflaschenladevorrichtung	32
8.9 Gasflaschenladevorrichtung	35
8.11 Schwerpunkt-Verstell-Rahmen.....	36
EU – Konformitätserklärung.....	39
10 GERÄTEBUCH.....	40
10.1 Inbetriebnahme	41
10.2 Sicherheitstechnische Kontrollen.....	41
10.3 Instandhaltung - Maßnahmen.....	42
10.4 Funktionsstörungen oder wiederholte Bedienungsfehler	44
20 Hersteller ZERTIFIKATE	45

1 Symbole und Sicherheitshinweise



WARNUNG kann zu schweren Verletzungen und Todesfällen führen.



VORSICHT kann zu leichten Verletzungen führen



HINWEIS kann zu Sach- oder Raumschäden führen

- Lesen Sie vor der Inbetriebnahme das Benutzerhandbuch und beachten Sie die Warn- und Sicherheitshinweise.
- Beachten Sie die technischen Daten, da die Tragfähigkeit nicht überschritten werden kann.
- Vor der Inbetriebnahme ist die Nennlast mindestens eine Stunde in einer frostsicheren Umgebung zu lagern.
- Am Treppensteiger sollte geübt werden. Die Person sollte körperlich fit und erfahren sein damit umzugehen.
- Tragen Sie rutschfestes Schuhwerk und arbeiten Sie immer mit beiden Händen. Üben Sie das Arbeiten ohne Last und mit niedriger Geschwindigkeit.
- NUR für den Transport von Gütern, nicht von Personen. Vergewissern Sie sich, dass die Ladung mit einem Sicherheitsgurt gesichert ist.
- Niemals die Hand unter die Trageplatte legen oder rotierende oder bewegliche Teile berühren.
- Nicht bei Regen, Nässe, Schnee oder Eis verwenden.
- Verwenden Sie es nicht, wenn die Räder gebrochen sind.
- Nicht auf Rolltreppen oder Rollbändern verwenden.
- Wenn die Antriebselemente blockieren, schalten Sie die Maschine sofort ab.
- Schalten Sie den Treppensteiger aus, wenn Sie es zu verschiedenen Orten transportieren.
- Halten Sie die Steckelemente trocken. Schützen Sie den Batterie Packu und das Ladekabel, indem Sie Auto-Öl, Fett, aggressive Reinigungsmittel und Verdüner vermeiden, da diese sonst Kabel beschädigen werden.
- Verwenden Sie keine Hochdruckreinigung. Trocken lagern.
- Reparaturen dürfen nur von zertifizierten und erfahrenen Fachkräften durchgeführt werden.
- Es kann die empfindlichen elektromagnetischen Felder anderer elektronischer Geräte stören (z.B. Diebstahlsicherung in Kaufhäusern).
- Nur das Zubehör von XSTO ist zugelassen.

WICHTIGE HINWEISE

EINKLEMMEN v. Bewegungsarmen



Sollten die Stufen KURZ und hinten OFFEN sein (z.B. Feuertreppe, Beton-Treppe) kann der Treppensteiger (nur bei Treppe AB) verklemmen.

Die rotierenden Treppensteiger-Füße könnten sich unterhalb von der Stufe, verklemmen, bei RUNTERSTEIGEN.

Sollte das passieren, **STOPPEN Sie den Vorgang**, schalten Sie es um in **AUF Bewegung** und drücken Sie kurz **START Knopf**. Damit wird der rotierende Fuß befreit und Sie können die Treppe weiter nach unten gehen.

ÜBERBELASTUNG

Eine Überbelastung kann eintreten, wenn der Schwerpunkt der Last im unteren Bereich v. Treppensteiger sich befindet.

Falls sich die schwere Last unten befindet und es wird versucht den Treppensteiger zu sich zu neigen, sollte unbedingt beachtet werden das durch 1,72 m langen Abstand (von der Schaufel zu dem Handgriff) eine große Hebel-Kraft entstehen kann.

Eine Beschädigung von Handgriff-Befestigung (2 von oberen Handgriffschrauben), die Verbiegung vom Stahlgriff oder Verbiegung / Bruch von Schaufel kann zu diesen Schäden führen.

Solche Schäden sind durch die Garantie nicht gedeckt da hier eine nicht sachgemäße Benützung vorliegt.

Entweder Sie verringern die Last oder verändern den Schwerpunkt nach oben.

Dadurch können Sie leichter den Treppensteiger neigen, und Schaden am Gerät vermeiden.

2.1 Die Eigenschaften

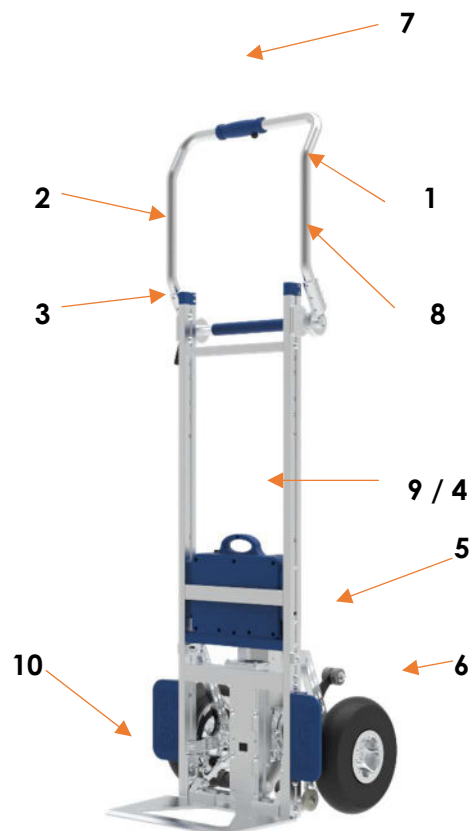

1 Griff, klappbar	2 Hoch/Runter Schalter	3 Festschraube	4 Batterie-Status
5 Hebe-Einheit	6 Gummi-Räder	7 Schalt-Taste	8 Geschwindigkeits-Schalter
9 EIN/AUS Schalter an Batterie	10 Lade-Schaufel		

2.2 Technische Daten

2.3 Anwendungsbereiche

Tragbar und wirtschaftlich mit der Fähigkeit, Lasten auf und ab Treppen zu tragen. Dieser Treppensteiger, der nur einen Bediener benötigt, kann mit minimalem Aufwand schwere Lasten auf und ab transportieren, was eine enorme Einsparung an Arbeitskosten bedeutet.

2.4 Technische Parameter









Type	ZW7250GC	
Ausgeklappte Größe	Höhe: 172 cm	
	Breite: 53 cm	
	Tiefe: 62 cm	
Eingeklappte Größe	Höhe: 112 cm	
	Breite: 53 cm	
	Tiefe: 32 cm	
Gewichte	Basis 25,8 kg	
	Ladegerät 0,3 kg	
	Batterie Pack 2,0 kg	
	Brutto 30,5 kg	
Ladegewicht	250 kg	
Steig-Geschwindigkeit	Stufenlos einstellbar, max.35 Stufen/ Min	
Treppen per Batterie-Ladung	900-1.300 Treppen	
Handgriff-Typ	klappbar	
Bremse	Ja	
Reifengröße, Vollgummi	25,4 cm / 10 Zoll	
Max Treppen Höhe	210 mm	
Batterie	Lithium	
Batterie-Daten	48V 10 AH	
Ladespannung	110-230V	
Gleichstrom-Motor	48V 400W	

Geräuschpegel	<85 dB	
Lager-/Betriebstemperatur von Gerät & Batterie	0°C+60°C -20°C+50°C	
Seriennummer	Auf dem Typenschild des Gehäuses	
Schutzklasse	IP54	

2.6 Standard-Zubehör (inbegriffen)

			
① Treppensteiger	② Sicherheitsgurt	③ Batterie-Pack	④ Ladegerät

2.7 Optionales Zubehör

			
① Haupt-Räder	② Batterie Pack	③ Schnell-Lader	④ KFZ-Ladegerät
			
⑤ Transportable Treppen	⑥ Wasser-Flaschen Halter	⑦ Schwerpunkt-Ausgleichsrahmen	⑧ Gasflaschen-Einheit (2 Flaschen)

3 Inbetriebnahme



Hinweis - Bitte stellen Sie vor der Inbetriebnahme sicher, dass die Maschine in einer Umgebung betrieben wird, die höher als 5°C ist.

3.1 Klappbare Trageplatte



3.2 Verstellbarer Handlauf

3.2.1 ZW7250GC



3.2.2 Verstellbare Handlauf

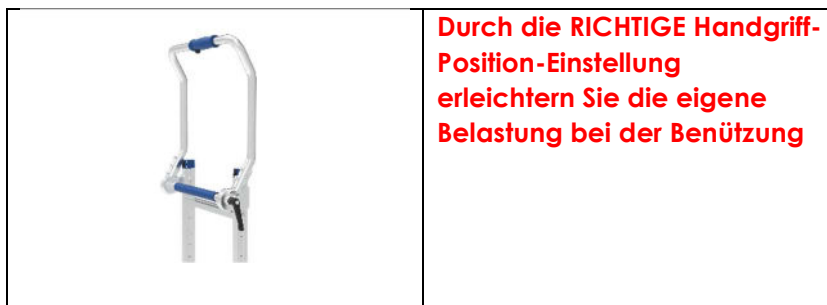

3.3 Batterie Pack



Halten Sie Batterie und Ladestelle immer sauber und trocken!

Bei Lithium-Ionen-Batteriemulatoren führt eine Tiefentladung zu irreversibler Schädigung und zu Kapazitätsverlust.

Tiefentladene Lithium-Ionen Batteries sollten aus Sicherheitsgründen nicht weiterverwendet werden.

Bitte folgende Punkte unbedingt beachten:

- A) Mehrstündiges Laden vermeiden: **Schließen Sie den Batterie nicht über Nacht an** das Ladegerät an.
- B) Optimalen Ladestand anstreben > **Ladestand zwischen 30 bis 70 Prozent**
- C) Tiefentladung vermeiden
- D) Vermeiden Sie Extremtemperaturen
- E) Batterie niemals leer lagern



Hinweis - Halten Sie das Batterie Pack trocken!

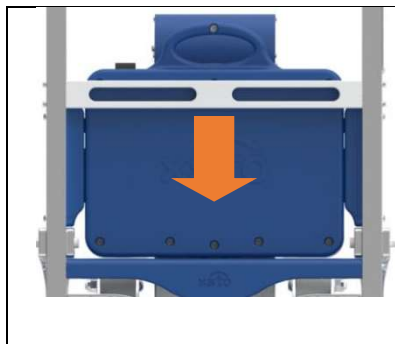

Setzen Sie den Batterie Pack nach unten ein. Nach dem Hören des "pip"-Signal ist der Batterie Pack eingelegt. Wenn der Batterie Pack eingelegt wird, wird es automatisch und ohne zusätzliche Verkabelung angeschlossen.

3.4 Treppensteiger einschalten



Drücken Sie den Gerätestartschalter an dem Batterie Pack, Zustand "drücken": "1" ist angeschlossen und "0" ist nicht angeschlossen. Die linke Seite des Batterie-Paks zeigt die verbleibende Batterielaufzeit an.

3.5 Start Kletterposition

	Stellen Sie den Kletterer auf einen rechten Arbeitswinkel ein, stellen Sie die Kletterräder so ein, dass sie den Boden nicht berühren, stellen Sie sicher, dass das Kletterrolle höher als die Trittfläche ist, wie in der Abbildung gezeigt.
---	---

3.7 Zwei-Gang-Klettermodus

	I- Langsam II- Schnell
---	---------------------------

3.8 Treppe Hoch / Unten

	Schalter für Auf (Hoch) oder nach Unten.
---	--

3.9 Batterie Leistung

	<ol style="list-style-type: none">1. Die Batterie-Anzeige bei 100 % Volle Ladung.2. Die Batterie-Anzeige bei 20% Der Batterie ist schwach es sollte geladen oder ersetzt werden.3. Die Batterie-Anzeige bei 10% ist die Maximalleistung noch für ca., 40-55 Schritte benützt werden.
---	---

4 Bedienung



Warnung - Nur geschulte Personen dürfen diesen Treppensteiger bedienen!





Warnung - Das Training / Schulung muss im Leerlauf (ohne Lasttransport) durchgeführt und mit langsame (Stufe I) Geschwindigkeit!



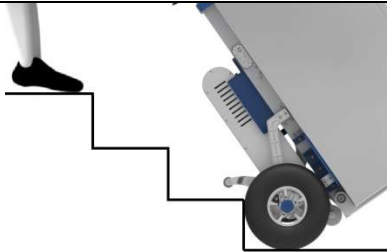

Warnung - Bitte mit zwei Händen bedienen.!

4.1 Lasten nach oben bewegen



	<p>Stellen Sie die Kletterrollen so ein, dass sie beim Klettern nicht mit dem Boden in Berührung kommen oder wie in der Abbildung gezeigt.</p>
	<p>Die Trageplatte unter die Last schieben und sicherstellen, dass die Last abgesichert ist (Spanngurte), bevor Sie es benutzen.</p>

4.2 Betrieb auf ebenem Boden

	<p>Die Kletterräder so einstellen, dass sie beim Klettern nicht mit dem Boden in Berührung kommen.</p>
---	--

	<p>Den Treppensteiger kippen und darauf achten, dass er im Gleichgewicht ist.</p>
	<p>Wenn der Treppensteiger auf ebenem Untergrund bewegt wird, ist darauf zu achten, dass der Treppensteiger für eine ausgewogene Position zentriert ist.</p>
<p>Hinweis: Schalten Sie den Netzschalter während des Transports auf ebenem Untergrund aus.</p>	

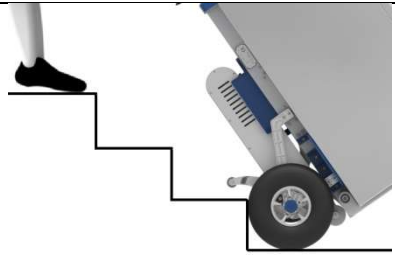
4.3 Betrieb am Hang

	<p>Die Klettterräder so einstellen, dass der Kletterer nicht auf ebenem Boden oder wie im Bild gezeigt läuft.</p>
	<p>Den Treppensteiger zurückkippen und die Balance halten.</p>



Der Bediener befindet sich oben an dem Treppensteiger mit einer Neigung gegenüber der Abwärtsbewegung. Schwerere Lasten und größere Steigungen können eine zusätzliche Person für weitere Unterstützung erfordern.



Der Bediener befindet sich **IMMER** oberhalb vom Treppensteiger mit der Steigung nach oben.

Hinweis: Stellen Sie sicher, dass Sie den Netzschalter während des Schräglaufs ausschalten.

4.4 Treppen aufsteigen

 Warnung: Wenn der Treppensteiger anfängt zu steigen, spürt der Bediener eine Anfangskraft. Stellen Sie den Arbeitswinkel des Treppensteigers so ein, dass das Gleichgewicht der Schwerkraft erhalten bleibt, um der Kraft entgegenzuwirken.

 Warnung: Halten Sie den Treppensteiger immer im Gleichgewicht.

 Warnung - Lassen Sie nicht zu, dass fremde Personen den Treppensteiger bei Steigen blockieren.

	1. Drücken Sie den Startschalter. Batterie-Leistung wird auf der linken Seite der Box angezeigt.
	2. Drücken Sie die Taste, um in den oberen Modus zu wechseln.
	3. Den Treppensteiger neigen und ausbalancieren.

	<p>5. Ziehen Sie den Treppensteiger nach hinten und stellen Sie sicher, dass die Räder gegen die Stufe gelehnt sind.</p>
	<p>6. Der Bediener befindet sich oben am Treppensteiger, dies sollte während der Fahrt 1-3 Schritte von den Rädern entfernt sein.</p>
	<p>7. Stellen Sie die Kletterrollen so ein, dass sie den Boden nicht berühren. Die Rollen dürfen beim Treppensteigen nicht die Stufen berühren, sondern nur die Räder.</p>
	<p>8. Stellen Sie den Arbeitswinkel des Treppensteigers ein und halten Sie dann die Taste des elektrischen Schalters gedrückt, um den Aufstieg zu starten.</p>
	<p>9. Die Rollen heben die Maschine an, um die Treppensteigbewegung zu starten.</p>

	<p>10. Ziehen Sie den Treppensteiger zum nächsten Schritt und wiederholen Sie dann die Aktion oben, um die Last nach oben zu bewegen. Während dieses Vorgangs sollte der Bediener die Handläufe des Kletterers halten.</p>
---	--



4.5 Die Treppe runtersteigen

 **Warnung:** Wenn der Treppensteiger eingeschaltet ist und Sie auf der Treppe absteigen, kann das Gewicht der Last zurückschieben und sicherstellen, dass der Boden der Maschine vollständig gesichert und abgestützt ist.

 **Warnung-** Halten Sie den Treppensteiger immer im Gleichgewicht.

 **Warnung-** Lassen Sie keine Personen die Maschine blockieren.

	<p>1. Drücken Sie den Startschalter. Batterie-Leistung wird auf der linken Seite der Box angezeigt.</p>
	<p>2. Den Schalter oben und unten in den Modus unten schalten.</p>

	<p>3. Den Treppensteiger kippen und dabei das Gleichgewicht halten.</p>
	<p>6. Stellen Sie den Arbeitswinkel des Treppensteigers ein und halten Sie den elektrischen Schalter gedrückt, um den Treppensteiger zum Treppen-Absteigen zu starten.</p>
	<p>7. Der Treppensteiger bewegt sich nach unten, sorgen Sie für die Balance und wiederholen Sie den Vorgang, bis er fertig ist.</p>

4.7 Nach der Benützung



Vorsicht - Schalten Sie das Gerät nach jedem Gebrauch aus.



4.8 Fahrzeugbeladung

4.9 LKW Beladung

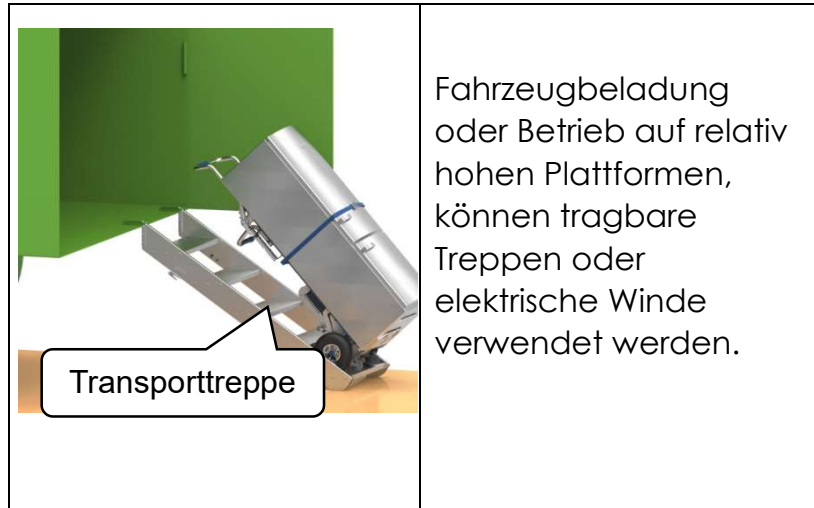

4.10 Transport vom Treppensteiger



Warnung: Bitte beachten Sie die Gewichtsangaben.



Warnung- Beim Transport eines Treppensteigers beachten Sie bitte die einschlägigen Gesetze und Vorschriften, um die Transportsicherheit zu gewährleisten.



Vorsicht - Bitte schalten Sie das Gerät beim Transport aus.

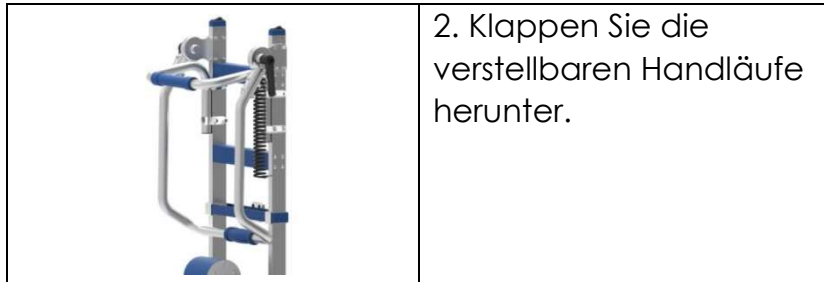

5 Wartung und Instandhaltung

5.1 Batterie-Pack



Vorsicht: Keine nassen Hände, wenn Sie das Gerät bedienen.



Hinweis - Treppensteiger trocken lagern



Hinweis - Bitte denken Sie daran, Batterie nach jedem Gebrauch zu laden.



Hinweis - Bitte schützen Sie das Ladegerät und die Ladekabel vor Öl, Fett, Reinigungsmittel, Verdünner oder anderen schädlichen Flüssigkeiten.



Hinweis: Bitte beachten Sie die Bedienungsanleitung zum Aufladen.



Hinweis: Halten Sie Steckdosen immer trocken.

HINWEIS: Batterie-Pack erreicht optimalen Zustand nach mehrmaligem Laden und Entladen.



	<p>2. Ziehen Sie den Batterie Pack aus der Halterung.</p>
 <p>Lade-B ü chse</p>	<p>3. Ladegerät anschließen</p>
	<p>4. Bitte befolgen Sie beim Laden die Anweisungen.</p>

5.2 Austausch der Sicherung

 Seien Sie vorsichtig - bevor Sie die Sicherung entfernen, ziehen Sie zuerst das Netzkabel aus der Steckdose oder der Kfz-Steckdose.

 Hinweis: Eine beschädigte Sicherung nicht reparieren oder anschließen.

 Hinweis: Bitte verwenden Sie nur die zugelassene Sicherung.

 <p>Sicherung</p>	<p>Entfernen Sie die Sicherungskappe und die alte Sicherung, setzen Sie die neue Sicherung ein und setzen Sie die Sicherungskappe wieder auf.</p>
--	---

5.3 Prüfen Sie die Kletterrolle.

 Hinweis - Kontrollieren Sie regelmäßig den Verschleiß der Kletterrollen. Wenn sie beschädigt oder stark abgenutzt sind, wenden Sie sich bitte an die autorisierte Fachfirma.



5.4 Wiederverwertung

Dieses Produkt gehört zu den Produkten mit langer Lebensdauer. Sollte sich Ihr Treppensteiger jedoch in der Nähe der Einsatzgrenze befinden, können Sie die Komponenten der Treppensteigmaschine zur Wiederverwertung an unsere Firma oder unseren Beauftragten zurückgeben.



6 Fehler- und Störungsbeseitigung

Fehler	Erkennung und Lösung
Treppensteiger starten nicht oder bewegt sich nicht (Treppe hoch oder runter gehen.)	<p>Prüfen Sie, ob die Batterieanzeige normal ist. Bei geringer Leistung (<20%) bitte aufladen.</p> <p>Wenn der Batterie eingeschaltet ist, kann sie immer noch nicht starten. Bitte kontaktieren Sie den Lieferanten.</p>
Der Batterie kann nicht aufgeladen werden.	Bitte kontaktieren Sie den Lieferanten.
Versagen der Schaltkontrolle bei hoher und niedriger Geschwindigkeit (I oder II)	<p>Prüfen Sie, ob die Batterie Pack angeschlossen und normal ist.</p> <p>Wenn die Batteriepack-Leistung normal ist, kann der Schalter entfernt werden, um zu prüfen, ob die Verbindung normal ist. Wenn die Verbindung normal ist, kann es sich um einen Fehler bei Geschwindigkeits-Schalter handeln. Sie kann von Ihnen selbst ersetzt werden. Sollte das Problem auch nach dem Austausch bestehen bleiben, wenden Sie sich bitte an Ihren Lieferanten.</p>
Bewegung nur oben, nicht nach unten.	<p>Prüfen Sie, ob die Batterie Pack angeschlossen und normal ist.</p> <p>Ist die Leistung normal, kann der Schalter (Oben / Unten) entfernt werden, um zu prüfen, ob die Verbindung normal ist.</p> <p>Diesen Schalter können Sie selbst austauschen.</p> <p>Wenn das Ersatzproblem weiterhin besteht, wenden Sie sich bitte an Ihren Lieferanten.</p>

7 Garantie, Verantwortung und Haftung

Treppensteiger hat eine Garantie von 1 Jahr, ausgenommen Verschleißteile und Batterie Pack.

Verschleißteile sind: Reifen und Steige-Rollen.

Sollten Sie Fragen betr. Nutzung, Probleme oder etwas anderes, bitte kontaktieren Sie uns.

Wir werden stets bemüht sein Ihr Problem zu lösen.

Verantwortung beim Bedienen eines Treppensteigers

Für die Bedienung eines Treppensteigers ist der Benutzer / in verantwortlich!
Er/sie hat eine qualifizierte Ausbildung, die Fachkenntnisse und eine Unterweisung zum Benutzen von Treppensteiger erhalten.

Verantwortung beim Verlassen des Treppensteigers

- Solange sich der Treppensteiger auf der Treppe befindet, darf der Treppensteiger nicht verlassen werden.
- Der Treppensteiger muss gegen unbeabsichtigtes Wegrollen gesichert werden auf geneigten Flächen durch Unterlegkeile.
- Der Treppensteiger ist beim Verlassen gegen unbefugtes Benutzen zu sichern. Der Benutzer haftet bei unbefugter Benutzung.

Haftung

DM-System GmbH ist nicht verantwortlich, wenn der Treppensteiger unsachgemäß verwendet wird, oder nicht einmal jährlich von einer zugelassenen Werkstatt gewartet wird. Es dürfen nur die Originalteile verwendet werden.

8 Zubehör und Anwendung

8.1 Schnell-Ladegerät

	Halbe Ladezeit durch Verwendung eines Schnellladegerätes.
---	---

8.2 KFZ Ladegerät / Stromwandler

	Dieses Ladegerät kann verwendet werden, um die Batterie mit einem Kfz-Netzteil aufzuladen. (Abbildung kann abweichen)
---	--

8.3 Hilfshandläufe

	Die Hilfshandläufe können unter den Haupthandläufen der Raupenmaschine angebracht werden, so dass der Boden ausgeführt werden kann und die Bedienung beim Wenden des Ganges entspannter ist. Verbinden Sie die Schraube mit dem Hauptträger der Treppensteigmaschine, wie im Bild links dargestellt.
---	--



8.4 Transportable Treppen

	<p>Tragbare Treppen können für schwere Gegenstände oder für den Betrieb auf hohen Plattformen verwendet werden.</p>
---	---

8.5 Elektrische Winde

	<p>Für das Be- und Entladen von schweren Gegenständen kann die elektrische Winde verwendet werden.</p> <p>AUF ANFRAGE</p>
---	--



8.6 Große Trageplatte

	<p>1. Optionale große Trageplatte für hohe Tragfähigkeiten</p>
	<p>2. Große Trageplatte mit Schrauben montierbar</p>

8.7 Wasserflaschenladevorrichtung

	<p>1 Dieses Zubehör kann zum Transport von Wasserflaschen mit einer speziellen, verstellbaren Halterung verwendet werden. Diese kann bis zu 6 Flaschen aufnehmen. Maximale Tragfähigkeit: 19L Durchmesser und maximale Höhe: 320mm, 370mm.</p>
	<p>2 Installation Wasserflaschen-Zubehör besteht aus zwei oberen und unteren Teilen, die mit dem Treppensteiger durch Schrauben an drei Punkten verbunden sind, wie in der Abbildung gezeigt.</p>
	<p>3 Verwendung Laden der Wasserflaschen von unten nach oben</p>

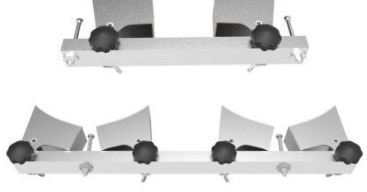
8.9 Gasflaschen-Transport-Zubehör

	<p>1. Gasflaschenzubehör Spezielle Ladevorrichtung hat zwei Funktionen. Einer für Einzel- und der andere für Doppelzylinder. 500mm Zylinder Doppelzylinder können den Durchmesser <180mm belasten.</p>
	<p>2. Montage: Die Zylinderladevorrichtung kann mit Flügelmuttern mit dem Treppensteiger verschraubt werden.</p>
	<p>Einzelflaschenmodus, jedes Mal, wenn eine Gasflasche gezogen wird, wird die Flasche direkt in die Kreisbogenrinne des Gasflaschenwerkzeugs eingesetzt. Die Bogenplatte der Zylinderbaugruppe passt die Größe des Bogens automatisch an die Durchmesseränderung des Zylinders an.</p>
	<p>Doppelflaschenmodus, jedes Mal, wenn Sie zwei Zylinder ziehen, ist es nicht erlaubt, nur einen Zylinder zu tragen, da es sonst zu einem instabilen Betrieb kommt. Die Zylinder werden ebenfalls direkt in die Ringnut der Gasflaschenwerkzeuge eingesetzt.</p>

8.11 Schwerpunkt-Verstell-Rahmen





EU – Konformitätserklärung

Dokument Nr. / Datum: ZW17021 / 01.02.2020

Hersteller: Zhongshan Prodigy innovated Technology Corporation
Ltd. Floor 1, Building C, 555 Plant, Ma'an Cun Rd, Cuiheng
New District, Zhondshan, Guangdong, China

Inverkehrbringer: DM-System GmbH, Am Hasenkopf 15, 77839 Lichtenau,
Deutschland

Die alleinige Verantwortung für die Ausstellung dieser Konformitätserklärung trägt der Inverkehrbringer.

Produktbezeichnung: **ZW7170G, ZW7170GF, ZW7250GC**

Markenname: ERGO Treppensteiger

Produktbeschreibung: Elektrische Treppensteiger

Der oben beschrieben Gegenstand der Erklärung erfüllt die Vorschriften der Richtlinien und Normen

EN ISO 12100: 2010 Sicherheit von Maschinen - Allgemeine Gestaltungsleitsätze - Risikobewertung und Risikominderung

EN 60204-1: 2006 / AC: 2010 Sicherheit von Maschinen - Elektrische Ausrüstung von Maschinen - Teil 1: Allgemeine Anforderungen

EN 55014-1: 2006/A2:2011 Elektromagnetische Verträglichkeit - Anforderungen an Haushaltsgeräte, Elektrowerkzeuge und ähnliche Geräte - Teil 1: Emission

EN 55014-2: 1997/A2:2008 Elektromagnetische Verträglichkeit - Anforderungen an Haushaltsgeräte, Elektrowerkzeuge und ähnliche Geräte - Teil 2: Störfestigkeit - Produktfamilien-Norm

Technische Datei Ref. Nr.: TIF-C-0717-17-108-01-8A

EMV-Prüfbericht: ET201709130064E

Anbringung der CE -Kennzeichnung: Auf Verpackung, Gebrauchsanleitung und Typenschild



Aussteller: DM-System GmbH, Am Hasenkopf 15, 77839 Lichtenau

Daroslav Matekalo

Geschäftsführer, Lichtenau 01.02.2020

10 GERÄTEBUCH

Dieses Gerätebuch ist ein wichtiges Dokument für Ihr Gerät. In diesem Dokument werden alle Informationen über Gerät, Installation, Wartungen und Prüfungen, festgehalten.

Damit erhalten Sie einen sichtbaren Nachweis der Pflege des Geräts.

Bei einer Prüfung / Begehung durch die entsprechenden Behörden, ist dieses Dokument u.a. ein wichtiger Nachweis.

Verwahren Sie dieses Buch an einer sicheren Stelle.

Geräte-Stammdaten:

Seriennummer: #
Geräte-Typ: ZW7250GC
Geräte-Art:
Erstbetrieb: JULI 2023
Hersteller: Zhongshan Prodigy Co., Ltd., China
Importeur: DM-System GmbH, D-77839 Lichtenau

Prüfungspflicht: **Jährlich / alle 12 Monate**

Name, Anschrift, Stempel

Kaufdatum

Auslieferungsdatum

Bitte teilen Sie uns den
Eigentümerwechsel mit.

Eigentümer / Eigentümerwechsel

Name, Anschrift, Stempel

Kaufdatum

Auslieferungsdatum

Bitte teilen Sie uns den
Eigentümerwechsel mit.

10.1 Inbetriebnahme

Inbetriebnahme

Datum:

 Durch

Prüfprotokoll

Inbetriebnahme-Protokoll

Gerätefunktion-Test OK nicht OK

Zubehör vollständig OK nicht OK

Sichtkontrolle OK nicht OK

Einweisung / Verantwortlicher

Datum	Lieferant	Eingewiesen / Name	Unterschrift

10.2 Sicherheitstechnische Kontrollen

Datum

Durch

Prüfung bestanden

JA NEIN

Protokoll gem. VDE 0751 MPG

Datum

Durch

Prüfung bestanden

JA NEIN

Protokoll gem. VDE 0751 MPG

10.2 Sicherheitstechnische Kontrollen

Datum

Durch

Prüfung bestanden

JA NEIN

Protokoll gem. VDE 0751 MPG

Datum

Durch

Prüfung bestanden

JA NEIN

Protokoll gem. VDE 0751 MPG

10.2 Sicherheitstechnische Kontrollen

Datum

Durch

Prüfung bestanden

JA NEIN

Protokoll gem. VDE 0751 MPG

Datum

Durch

Prüfung bestanden

JA NEIN

Protokoll gem. VDE 0751 MPG

<h3>10.3 Instandhaltung -Maßnahmen</h3> <p>Wartung / Inspektion/ Instandsetzung</p>	

Datum	Durchgeführt durch Firma / Person	Beschreibung

10.3 Instandhaltung - Maßnahmen Wartung / Inspektion/ Instandsetzung

Datum	Durchgeführt durch Firma / Person	Beschreibung

10.4 Funktionsstörungen oder wiederholte /gleichartige Bedienungsfehler

Datum	Beschreibung der Art und Folgen