



## Elektro-Raupen-Treppensteiger

CT150PB

---

## KATALOG

<b>1 Symbole und Sicherheitshinweise</b> .....	<b>3</b>
<b>2 Beschreibung</b> .....	<b>4</b>
2.1 Basiseinheit.....	4
2.2 Technische Daten.....	4
2.3 Anwendungsgebiete .....	4
2.4 Technische Parameter .....	5
2.5 Abmessungen (mm) .....	6
2.6 Standardzubehör .....	6
<b>3 Inbetriebnahme</b> .....	<b>6</b>
3.1 Klappbare Ladeplatte .....	8
3.2 Verstellbarer Handlauf .....	8
3.3 Einlegen der Batterie .....	9
3.4 Treppensteiger einschalten .....	9
3.5 Kletterposition starten.....	9
3.6 Ein- und Ausklappen des Klettermechanismus .....	9
3.7 Zweistufiger Klettermodus .....	10
3.8 Schalter nach oben und unten .....	10
3.9 Handsteuerung .....	11
3.10 Handbügel-Einstellung .....	11
3.11 Überprüfen Sie die Batteriekapazität .....	12
<b>4 Bedienung</b> .....	<b>14</b>
4.1 Verladen von Waren .....	14
4.2 Betrieb auf dem ebenen Boden.....	14
4.3 Betrieb am Hang.....	15
4.4 Steigen Sie die Treppe hinauf.....	16
4.5 Treppensteigen .....	18
4.6 Parken.....	21
4.7 Transport vom CT150 .....	21
<b>5 Wartung</b> .....	<b>22</b>
5.1 Wartung der Batterie .....	22
5.2 Sicherung austauschen.....	25
5.3 Die Raupe sollen synchron laufen .....	25
5.4 Verwertung / Recycling .....	25
<b>6 Fehlfunktion und Fehlerbehebung</b> .....	<b>26</b>
6.1 Teilprobleme und Erkennungs- und Lösungsmethoden .....	26
6.2 Schrittzähler für Kletterer .....	26
6.3 Diagnose-Fehlercode .....	26
<b>7 Gewährleistung und Haftung</b> .....	<b>27</b>
7.1 Gewährleistung.....	27
7.2 Verantwortung .....	27
<b>8 Zubehör und Art der Anwendung</b> .....	<b>28</b>
8.1 Batterie .....	28

---

# 1 Symbole und Sicherheitshinweise



**WARNUNG**-----Kann zu schweren Verletzungen und Todesfällen führen



**VORSICHT**-----Kann zu leichten Verletzungen führen



**HINWEIS**-----Kann zu Sachschäden führen

- Lesen Sie vor der Inbetriebnahme die Bedienungsanleitung und beachten Sie die Warn- und Sicherheitshinweise.
- Überprüfen Sie vor der Inbetriebnahme die Motorfunktionen und die Batteriekapazität.
- Lagern CT150PB vor der Inbetriebnahme mindestens eine Stunde in einer nicht gefrierenden Umgebung.
- Beachten Sie die technischen Daten, da die Tragfähigkeit nicht überschritten werden darf.
- Der Bediener des Treppensteigers sollte geschult sein. Die Person sollte körperlich und erfahren sein, um damit umzugehen.
- Tragen Sie rutschfestes Schuhwerk und bedienen Sie es immer mit beiden Händen. Üben Sie zunächst den Betrieb ohne Last und mit niedriger Geschwindigkeit.
- Für den Transport von Fracht, **nicht von Personen**. Stellen Sie sicher, dass die Ladungen mit einem angebrachten Sicherheitsgurt gesichert sind.
- Legen Sie niemals Ihre Hand unter die Raupen und berühren Sie niemals rotierende oder bewegliche Teile.
- Verwenden Sie CT150PB nicht bei Regen, Nässe, Schnee oder Eis.
- Verwenden Sie es nicht auf Rolltreppen oder beweglichen Bändern.
- Wenn die Antriebselemente blockiert sind, schalten Sie die Maschine sofort aus.
- Schalten Sie die Maschine aus, wenn Sie CT150PB transportieren (PKW/LKW).
- Halten Sie die Batterie-Kontakte trocken. Schützen Sie die Batterie und das Ladekabel, indem Sie Autoöl, Fett, aggressive Reinigungsmittel und Verdünnern vermeiden.
- Verwenden Sie keine Hochdruckreinigung. Lagern Sie es in trockenem Zustand.
- Reparaturen dürfen nur von zertifizierten und erfahrenen Ingenieuren durchgeführt werden.
- CT150PB kann die empfindlichen elektromagnetischen Felder anderer elektronischer Geräte (z. B. Diebstahlsicherungssysteme in Kaufhäusern) stören.
- Es kann nur das von XSTO zur Verfügung gestellte Zubehör verwendet werden.

---

## 2 Beschreibung

### 2.1 Einzelne Elemente

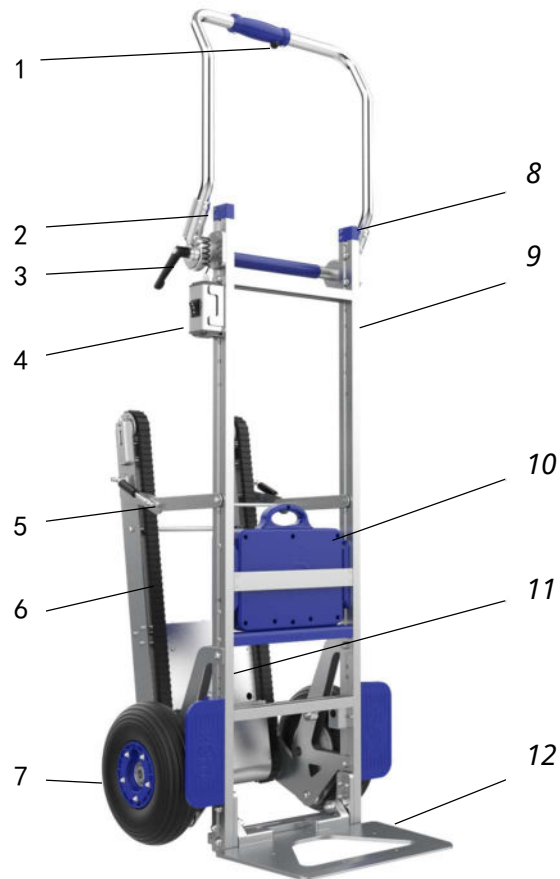

1: Bedienknopf | 2: Geschwindigkeitsschalter | 3: Versteller-Griff  
4: Handsteuereinheit | 5: Presstange | 6: Gummi-Raupe | 7: Ø 254mm Luftreifen  
8: Auf/Ab-Schalter | 9: Vertikal-Rahmen | 10: Batterie | 11: Antriebsmotor | 12: Tragplatte

### 2.2 Technische Daten

Diese Bedienungsanleitung ist nur für CT150PB.

### 2.3 Anwendungsgebiete

CT150PB handelt sich um eine Art leichten Treppensteiger, der in den folgenden Bereichen eingesetzt werden kann: Logistik, Expresslieferung, Büro, Haushalt usw.

## 2.4 Technische Parameter

Art	CT150PB
Größe / ausgeklappt (H x B x T) in mm	1.595 x 525 x 646
Größe / zusammengeklappt (H x B x T) in mm	1.197 x 525 x 305
Gewicht (kg)	Haupteinheit: 28,5   Batterie:2.9
Kapazität (kg)	Max: 150
Steiggeschwindigkeit (Maximale Belastung)	Niedriger Gang: 25 Stufen/min Hoher Gang: 40 Stufen/min
Batterie	48V / 10Ah (Lithiumbatterie)
Batterie-Kapazität	Max: 68 Etagen (1200 Stufen)
Faltmodus	Handlauf gefaltet\Trägerplatte gefaltet\ Klettermechanismus eingeklappt
Stufenhöhe Begrenzung (mm)	<210 (Der Treppenwinkel sollte innerhalb von 35 Grad liegen)
Arbeitsbreite (mm)	Maschine /oder, Ladung +100mm
Batterie	48V/10Ah (Lithium-Batterie)
Gleichstrommotor	48V400W
Lärmpegel	≤70dB
Lager-/Betriebstemperatur des Geräts	0 °C ~ 60 °C / -5 °C ~ 50 °C (ohne Eis)
Lager-/Betriebstemperatur der Batterie	0 °C ~ 60 °C / -5 °C ~ 50 °C
Seriennummer	Auf dem Typenschild
Schutzstufe	Schutzart IP54

**Hinweis:** Wenn der High-Speed-Modus aktiviert ist, reduziert sich die Anzahl der Stufen, die mit der maximalen Last bei voller Leistung erklommen werden können, entsprechend auf ca. 650 Stufen.

**Hinweis:** Alle folgenden Produkte werden für die Verwendung unterhalb einer Höhe von 1000 m empfohlen, und die Luftfeuchtigkeit muss im Bereich von 45 % bis 85 % liegen (kein koagulierter Schnee).

**Hinweis:** Die Verarbeitungstoleranz des Produkts führt zu Gewichtsschwankungen bei jedem Produkt im Bereich von ±1 kg.

**Hinweis:** Wenn das Produkt funktioniert, darf die Länge der Außentreppe an drei Punkten 680 mm nicht überschreiten. Einzelheiten finden Sie in der beigefügten Tabelle.

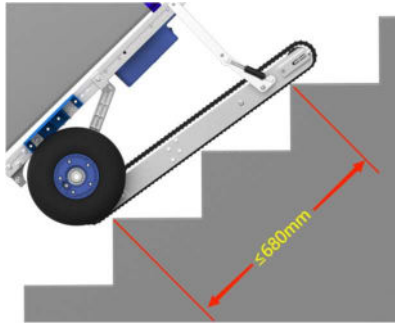

## 2.5 Abmessungen (mm)

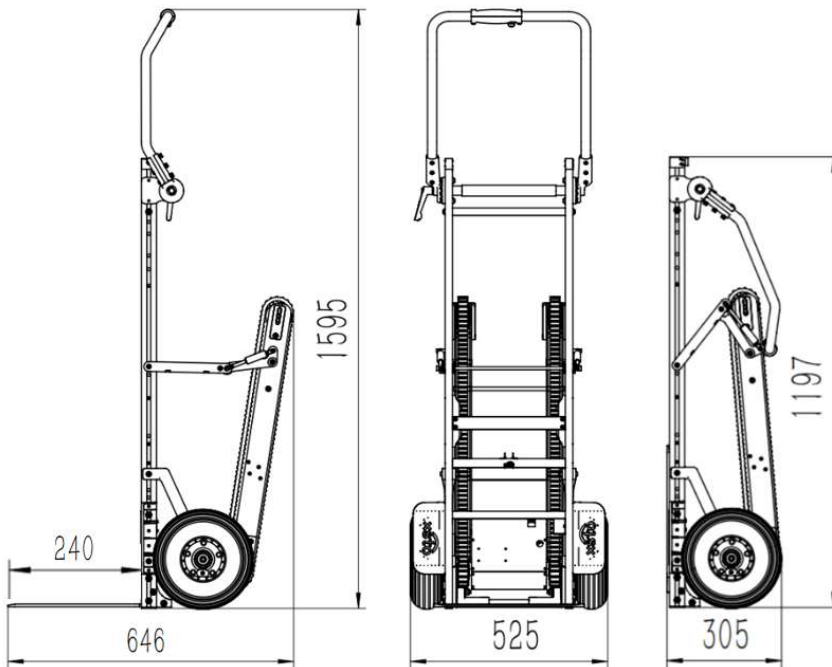

## 2.6 Standardzubehör (wird mit Gerät geliefert)

			
Hauptgerät	Sicherheitsgurt am Rhamen befestigt	Batterie	Ladegerät

## 3 Inbetriebnahme



**VORSICHT-----** Stellen Sie vor der Inbetriebnahme sicher, dass die Maschine in einer Umgebung über 0 °C betrieben wird (frostfreie Umgebung)



**ACHTUNG-----Die Maschine ist leicht und lässt sich leicht nach unten schieben. Während des Betriebs sollte die Maschine von Hand gesteuert oder einfach fixiert werden.**

### 3.1 Klappbare Ladeplatte



Die Ladeplatte kann vollständig ausgeklappt werden und nach dem Falten schweben. Die Abbildung links zeigt die Arbeitsposition der Zehenplatte.

### 3.2 Verstellbarer Handlauf



Der Handlaufwinkel kann durch Lösen des Griffs eingestellt und anschließend festgezogen werden, wenn der Betriebswinkel angemessen ist. Der Handlauf kann für einen einfachen Transport komplett zusammengeklappt werden.



### 3.3 Einlegen der Batterie



**HINWEIS-----Halten Sie das Batterie-Kontakte trocken und sauber!**



Setzen Sie die Batterie nach unten ein. Wenn Sie ein "Klick"-Geräusch hören, wird die Batterie eingesetzt. Nach dem Einsetzen der Batterie wird die Stromversorgung automatisch angeschlossen, ohne dass eine zusätzliche Verkabelung erforderlich ist.

### 3.4 Treppensteiger einschalten



Einschalten des Hauptschalters. Die Batteriestatusanzeige leuchtet auf. (Der Schalter hat zwei Positionen I/O. Drücken Sie den Schalter in Richtung der "I"-Seite, um die Stromversorgung zu starten, und drücken Sie den Schalter in Richtung der "O"-Seite, um die Stromversorgung auszuschalten.)

### 3.5 Kletterposition starten

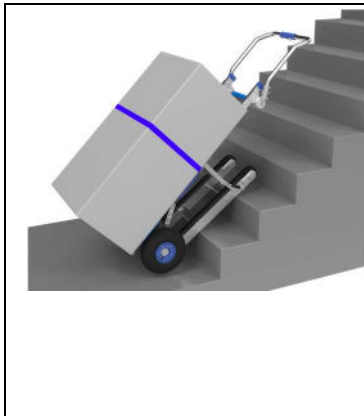

Stellen Sie den Treppensteiger in eine geeignete Position ein und stellen Sie sicher, dass die Umlenkrolle der hinteren oberen Schiene höher ist als die Treppenebene, wie auf dem Bild gezeigt. (Der Klettermechanismus der Maschine muss vollständig entfaltet sein)

### 3.6 Ein- und Ausklappen des Klettermechanismus



**ACHTUNG-----Die Maschine ist leicht und leicht zu schieben. Treten Sie während des Betriebs auf die Ausklapp-Mechanik, um die Raupen auszuklappen und das, bevor Sie fortfahren!**



**VORSICHT-----Bei unsachgemäßem Ausklappen kann die Hand eingeklemmt werden.**



Handgeführter  
Druck-Quer-Stab

**So falten Sie die Maschine:**

Der ausgeklappte Zustand des Klettermechanismus ist in der Abbildung dargestellt.

Wenn der Rumpf senkrecht auf dem Boden steht, ziehen Sie die Handdruckstange nach oben, und die Gasfedern auf beiden Seiten stützen die Stützstange, die den Rumpf und den Steigmechanismus verbindet, und der Steigmechanismus schließt sich.



**Die Raupen ausklappen:**

Die Abbildung zeigt den Faltzustand des Klettermechanismus.

Um sicherzustellen, dass der Rumpf aufrecht auf dem Boden steht, wird die tragbare Druckstange bis zum Ende nach unten gedrückt und die Gasfedern auf beiden Seiten halten die mit dem Rumpf verbundene Stützstange und den Klettermechanismus nach unten gegen die Verriegelung, zu diesem Zeitpunkt ist der Klettermechanismus vollständig entfaltet.

**Hinweis:** Bitte üben Sie diesen Vorgang mehrmals, bis Sie sicher in der Handhabung sind.

**3.7 Zweistufiger Klettermodus**

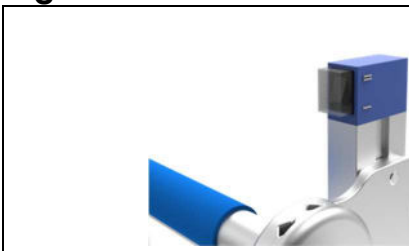



- ist eine niedrige Drehzahl,
- = ist hohe Geschwindigkeit

**3.8 Schalter nach oben und**



Die Bewegungs\_Richtung (Auf / Ab):

Wechseln Sie die Treppe wie abgebildet auf und ab.





-  Für den „nach Oben“-Modus;
-  Für den „nach Unten“-Modus.

### 3.9 Liniengesteuerte Griffbedienung

	<p>Der Handsteuergriff wird, wie in der Abbildung gezeigt platziert. Die Rückseite des Griffs ist mit einer Magnetadsorption versehen und kann bei Gebrauch leicht herausgezogen werden.</p>
	<p>1. Bevor Sie den Drahtgriffsteuerungsmodus verwenden, stellen Sie sicher, dass der Schalter im Obergeschoss auf den Modus "nach Oben" eingestellt ist.</p> <p> Für den „nach Oben“-Modus;</p> <p> <b>Hinweis: Stellen Sie sicher, dass der Schalter im Obergeschoss in den Modus "nach Oben" geschaltet ist, da sonst die Bedienung des Griffs ungültig ist.</b></p>
 <p><i>Der Griff-Richtung ist während des Betriebs nach oben ausgerichtet</i></p>	<p>2. Nachdem Sie den Drahtsteuergriff entfernt haben, klicken Sie vorsichtig auf den Schalter, um die Treppe hinauf und unten zu starten, lassen Sie den Handschalter los, um ihn automatisch zurückzusetzen und das Kriechen zu stoppen.</p> <div style="display: flex; align-items: center;">  <div style="margin-left: 10px;"> <p><i>Geh die Treppe hoch</i></p> <p><i>Geh die Treppe hinunter</i></p> </div> </div>

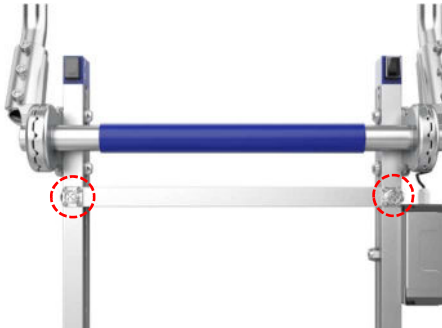
### 3.10 Winkel-Änderung vom Handbügel (Auswahl)

	<p>1. Wenn der Betriebswinkel während des Klettvorgangs nicht ideal ist und die regelmäßige Positionseinstellung des Handbügel ihn nicht verbessert, kann der Handbügel in umgekehrter Richtung installiert werden, um die Gebrauchshaltung zu optimieren</p>
---	---

	
	<p>2. Ziehen Sie zuerst die linke und rechte Seite der Anschlussstecker ab, die die Armlehne und den Drahtsteuergriff verbinden.</p>
	<p>3. Drehen Sie den Hebel-Griff, bis er vollständig gelöst ist, entfernen Sie die lange Schraube am anderen Ende, um den Handlauf zu entfernen.</p>
	<p>4. Drehen Sie den Handbügel um 180 Grad in die umgekehrte Position und ziehen Sie den Hebel-Griff wieder fest, um ihn zu sichern.</p>
	<p>5. Stecken Sie die Verbindungsstecker der ausgebauten Armlehne und des Leitungsgriiffs wieder ein. Damit ist Handbüggle-Umkehrinbau abgeschlossen.</p>

### 3.11 Überprüfen Sie die Batteriekapazität

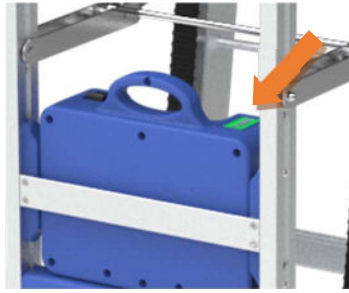

1. Wenn die Leistungskapazität 30% -100% beträgt, ist das für den normalen Betrieb ausreichend.
2. Wenn die Leistung bei 10 ~ 30% liegt, ist die Batterie zu schwach. Zu diesem Zeitpunkt sollte die Batterie geladen oder ausgetauscht werden.
3. Wenn die Leistung unter 10 % liegt, laden Sie die Batterie bitte sofort auf. Der Wert der Leistungsanzeige ist genauer, wenn die Maschine ausgeschaltet ist.

## 4 Bedienung

 **ACHTUNG**-----Nur geschultes Personal soll diese Maschine bedienen!

 **ACHTUNG**-----Sie sollen zuerst ein Trainings bei leerer Last üben und sich auf eine niedrige Geschwindigkeit einstellen!

 **ACHTUNG**-----Bitte bedienen Sie das Gerät mit zwei Händen!

 **WARNUNG** - Hinweis: Motor 65% Arbeitszeit [Kontinuierliche Betriebsstunden/(Kontinuierliche Betriebsstunden + Kontinuierliche Ruhestunden)  $\leq 65\%$ ], Nennlast von 70% oder mehr, die maximale Dauerlaufzeit beträgt weniger als 25 Minuten. Bei einer Nennlast von weniger als 70% beträgt die maximale Dauerlaufzeit weniger als 60 Minuten.

### 4.1 Verladen von Waren

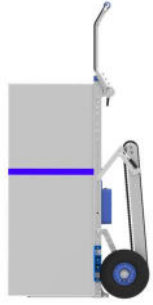

	1. As in der Abbildung gezeigt, öffnen Sie die Ladeplatte, und der Rumpf ist senkrecht zum Boden, um die Maschine stabil zu halten.
	2. Legen Sie die Ware auf die Ladeplatte, halten Sie die Ware stabil auf der Ladeplatte, ohne zu wackeln, und fixieren Sie die Ware mit Sicherheitsgurten.

### 4.2 Betrieb auf dem ebenen Boden

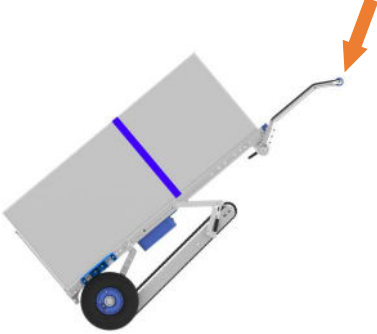
	1. Wie in der Abbildung gezeigt, stellen Sie die Raupen auf den Auszustand ein und laden Sie die Ladung auf die Ladeplatte
---	--

	<p>2. Halten Sie den Handlauf mit beiden Händen fest, einen Fuß auf dem Pedal, wohin der Pfeil zeigt, ziehen Sie ihn mit beiden Händen zurück und halten Sie den Fuß gegen das Pedal, um die Rumpfneigung zu drehen.</p>
	<p>3. Fassen Sie den Handlauf mit beiden Händen und drücken Sie ihn nach vorne.</p>
<p>Beachte: Achten Sie darauf, den Netzschalter während des Bodenbetriebs auszuschalten, um Fehlbedienungen zu vermeiden.</p>	

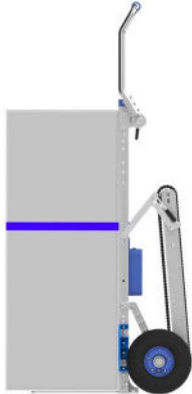
### 4.3 Betrieb am Hang

	<p>1. Stellen Sie, wie auf dem Bild zu sehen, Das Transportgut auf die Ladeplatte. CT150PB sollte in den ausgeklappten Zustand.</p>
	<p>2. Beim Bergabfahren befindet sich der Bediener relativ zur CT150PB über dem Hang, hält den Handlauf fest, um die CT150PB zu ziehen, und bewegt sich langsam vorwärts. Diese Methode eignet sich für leichte Güter.</p>



3. Beim Bergaufgehen befindet sich der Bediener relativ zur CT150PB über dem Hang, hält den Handlauf fest, um die CT150PB zu ziehen, und zieht sich langsam zurück. Diese Methode eignet sich für leichte Güter.

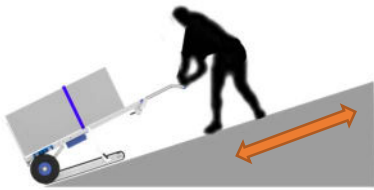

4. Wenn die Steigung steil ist, kann das Synchronband auf den Treppensteigzustand eingestellt werden, um die Steigung zu erklimmen. Schalten Sie den Hauptschalter ein und drücken Sie den Schalterknopf, um den Hügel hinauf und hinunter zu fahren.

**Beachte:** 1. Handbügel muss so lange eingestellt werden, bis die Gummiraupen nicht mehr auf dem Boden schleift.

2. Wenn die Steigung zu steil ist, folgen Sie Schritt 4 zum Klettern, was zu einem Rutschen führen kann. Bitte riskieren Sie nicht, die Maschine für den Transport der Ware den Steilhang hinauf und hinunter zu nutzen.

#### 4.4 Steigen Sie die Treppe hinauf



**WARNUNG**-----Wenn der Treppensteiger beginnt, die Treppe hinaufzusteigen, spürt der Bediener bei schwerer Ladung eine Kraft nach oben. Zu diesem Zeitpunkt können Sie den Griff des Treppensteigers entsprechend nach unten drücken, um diese nach oben gerichtete Kraft auszugleichen!







**ACHTUNG**-----Halten Sie die Maschine immer im Gleichgewicht!



**ACHTUNG**-----Es ist verboten, unter der Maschine zu stehen!

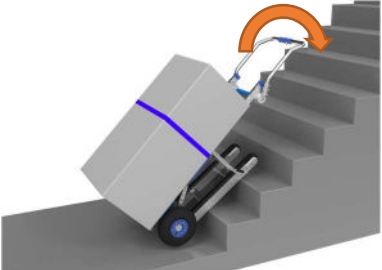
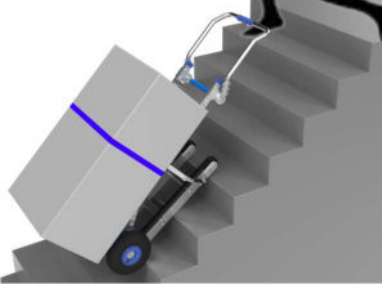
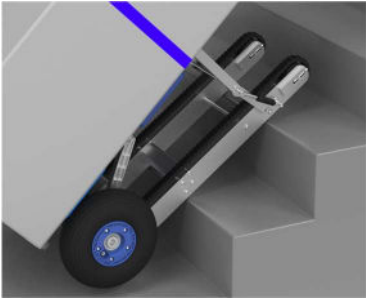

	<p>1. Wie in der Abbildung gezeigt, drücken Sie die tragbare Druckstange bis zum Ende, so dass der Gummi-Raupen Mechanik vollständig entfaltet ist, so dass die CT150PB auf den Kletterzustand eingestellt ist.</p>
	<p>2. Schalten Sie den Netzschalter ein, die Batteriestatusanzeige leuchtet auf.</p>
	<p>3. Stellen Sie den "Auf-/Ab-Schalter" auf den Aufwärtsmodus.</p>
	<p>4. Stellen Sie den Handbügel in die richtige Position, kippen Sie die CT150PB und halten Sie das Gleichgewicht. Ziehe den Treppensteiger zurück zum unteren Ende der Treppe.</p>
	<p>5. Der Bediener hält den Handlauf, während er 2 oder 4 Stufen höher als die Maschine steht.</p>
	<p>6. Stellen Sie die Steigschiene so ein, dass die Riemenscheibe der hinteren oberen Schiene höher ist als die gesamte Stufenebene, wie in der Abbildung gezeigt.</p>

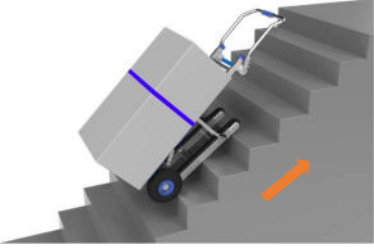
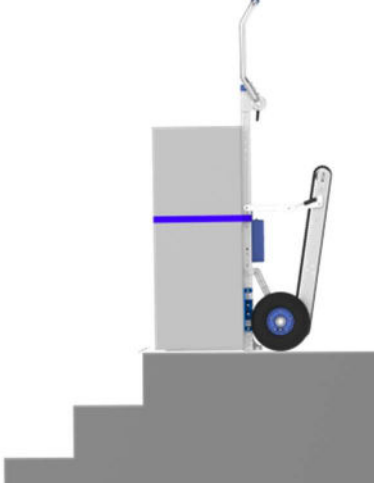
	<p>7. Stellen Sie den Arbeitswinkel des Kletterers ein und drücken Sie die Run-Taste, um die Treppe nach oben zu gehen.</p>
	<p>8. Die Raupe hebt die gesamte Maschine an, um den Klettervorgang zu beenden. Ziehen Sie den Treppensteiger zur nächsten Stufe und wiederholen Sie dann den Klettervorgang. Der Bediener sollte während dieses Vorgangs die Handläufe des Kletterers festhalten.</p>
	<p>9. Wenn der Treppensteiger bis zur letzten Stufe fährt, nimmt die Drehkraft zu, da die Kontaktfläche zwischen dem Treppensteigmechanismus und der Treppe kleiner wird. Halten Sie das Gleichgewicht des Treppensteigers, bis die Luftreifen die in der Abbildung gezeigte Position erreichen, legen Sie dann den Treppensteiger auf ebenen Boden ab oder bewegen Sie sich mit dem Neigungswinkel weiter.</p>

#### 4.5 Treppensteigen





**WARNUNG** ----- Wenn der Treppensteiger geneigt ist, die Treppe hinunterzugehen, müssen Sie bei schwerer Ladung den Griff des Treppensteigers mit entsprechender Kraft anheben, damit er langsam zur Treppe übergeht!





**WARNUNG** ----- Halten Sie die Maschine immer im Gleichgewicht.

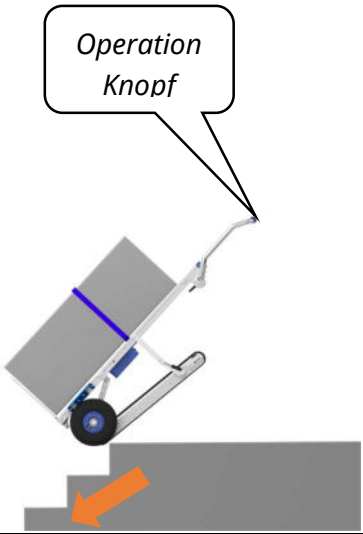
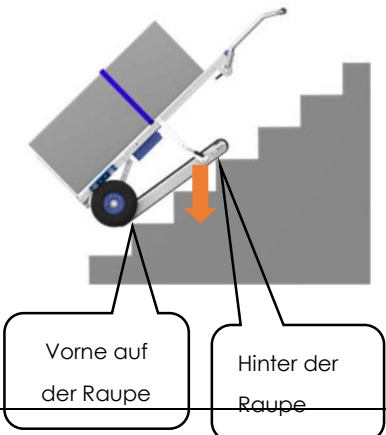

**WARNUNG** ----- Lassen Sie die Maschine nicht auf den Treppen und Stufen unter der Maschine stehen, wenn die Maschine läuft! Verhindern Sie, dass die Maschine durch unsachgemäße Bedienung durch den Bediener umkippt, was eine Gefahr für das Personal darstellen kann!

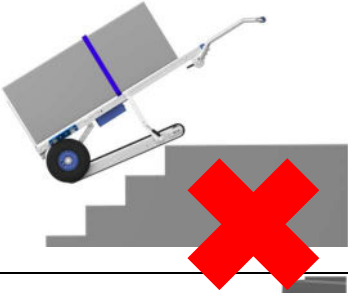
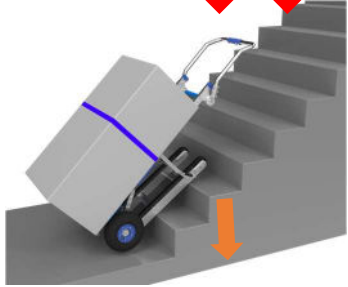
	<p>1. Wie in der Abbildung gezeigt, drücken Sie die tragbare Druckstange bis zum Ende nach unten, so dass der Kletterkriechmechanismus vollständig ausgeklappt ist, so dass die CT150PB auf den Kletterzustand eingestellt ist.</p>
	<p>2. Drücken Sie den Batterie Hauptschalter, die Batteriestatusanzeige leuchtet auf.</p>
	<p>3. Stellen Sie den "Auf-/Ab-Schalter" auf den Ab-Modus.</p>
	<p>4. Treten Sie mit einem Fuß auf das Fußpedal des Klettermechanismus, halten Sie den Handlauf mit beiden Händen fest und ziehen Sie ihn zurück, so dass sich die Maschine zur Benutzerseite dreht, drücken Sie die Bedientaste und lassen Sie das Synchronisationsband die Maschine nach unten fahren. Da der Klettermechanismus die Treppe nicht vollständig berühren kann, ist es in der Anfangsphase notwendig, die Geschwindigkeit nach unten zu steuern, um nicht zu schnell zu sein, um das Gleichgewicht der Maschine zu halten.</p>
	<p>5. Wenn Sie die Treppe hinuntergehen, muss das vordere Ende des Synchronisationsbandes, bevor das hintere Ende des Synchronisationsbandes die Kante der oberen Stufe verlässt, die Ebene der nächsten Stufe oder die Kante der Treppe berühren.</p>

	
	<p>6. Steigen Sie die Treppe hinunter und wiederholen Sie den Vorgang, bis die Treppe unten abgeschlossen ist.</p>
	<p>7. Wenn die Luftreifen der CT150PB die letzten Stufen vollständig verlassen. Wir können den Handbügel langsam anheben, um CT150PB in Richtung der Ware zu nivellieren, oder die Schräglage beibehalten, um die Ware zu transportieren.</p>

## 4.6 CT150PB Lagern



**VORSICHT-----Stellen Sie sicher, dass Sie das Gerät nach jedem Gebrauch ausschalten.**

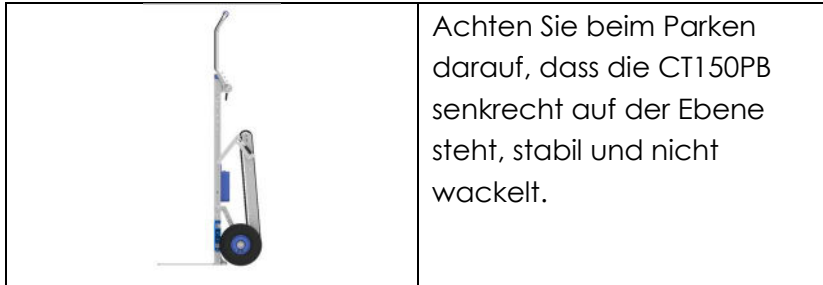

## 4.7 Transport von CT150PB





**WARNUNG -----Bitte beachten Sie die Gewichtsangaben.**



**WARNUNG -----Sichern Sie den Kletterer während des Transports in Fahrzeugen gemäß den einschlägigen gesetzlichen Vorschriften!**

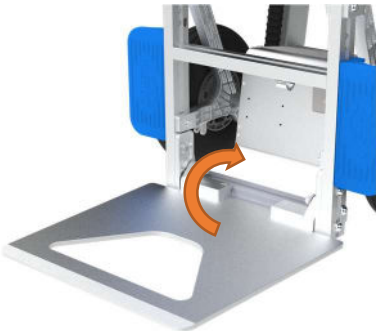

**ACHTUNG ----- Bitte schalten Sie das Gerät während des Transports aus.**

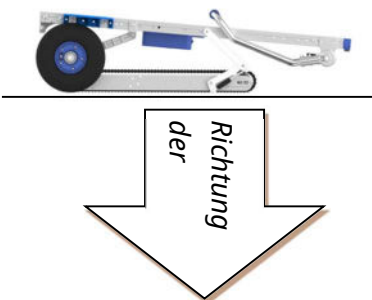
	<p>1. Falten Sie die Zehenplatte so, dass sie vollständig in den Rumpf einpasst.</p>
	<p>2. Lassen Sie den Spanngriff los, drehen Sie die Position des Handlaufs wie auf dem Bild gezeigt und ziehen Sie die Handdruckstange nach oben, um den Klettermechanismus einzuklappen.</p>
	<p>3. Wie auf dem Bild gezeigt, legen Sie die Maschine während des Transports in den Horizont und befestigen Sie die Maschine auf andere Weise, wenn sie nicht flach gelegt werden kann, um einen stabilen Transport zu gewährleisten.</p>

## 5 Wartung

### 5.1 Wartung der Batterie



**ACHTUNG-----Bedienen Sie das Gerät nicht mit nassen Händen!**



**HINWEIS----- Halten Sie den Treppensteiger von nassem Zustand fern!**



**HINWEIS----- Laden Sie die Batterie nach jedem Gebrauch auf!**



**HINWEIS----- Halten Sie das Ladegerät und das Ladekabel von Öl fern. Fett; Aggressive Reinigungsmittel oder zerstörerische Güter!**



**HINWEIS----- Bitte beachten Sie zum Aufladen die Bedienungsanleitung, verwenden Sie ein Ladegerät mit 4A-Ausgang, ein Ladegerät mit mehr als 4A Ausgang ist verboten!**



**HINWEIS----- Die Batterieleistung wird reduziert und die Batterielaufzeit verkürzt sich, wenn die Batterie leer ist, ohne aufzuladen.**



**HINWEIS----- Bitte halten Sie den Stecker trocken!**

Die neue Batterie erreicht nach mehrmaligem Aufladen die beste Kapazität!

	1. Schalten Sie den Hauptschalter aus.
	2. Ziehen Sie den Batterie nach oben heraus.
	3. Schließen Sie das Ladegerät an den Ladeanschluss der Batterie an



4. Bitte befolgen Sie beim Aufladen die Anweisungen des Ladegeräts.

Anmerkung: Der Benutzer kann direkt gemäß Nr. 1 berechnen; Nr. 3 und Nr. 4, ohne Batterie herauszuziehen.



Anweisungen und Vorsichtsmaßnahmen für die Batterie

### (1) Lagerung

Wenn die Batterie langfristig gelagert werden soll, laden Sie die Batterie auf ca. 50% der Kapazität auf, lagern Sie ihn an einem trockenen und belüfteten Ort und laden Sie ihn alle 3 Monate auf.

die Batterie und das Ladegerät sollten an einem sauberen, trockenen und belüfteten Ort gelagert werden, den Kontakt mit korrosiven Materialien vermeiden und von Feuer und Hitze ferngehalten werden.

Der Ladetemperaturbereich beträgt 0-40°C. Wird die Reichweite überschritten, verringert sich die Batterieleistung und die Batterielaufzeit verkürzt sich.

### (2) Batterietransport

Die Batterie und das Ladegerät sollten für den Transport verpackt sein, übermäßige Vibrationen, Stöße oder Extrusion während des Transportprozesses verhindern und Sonne und Regen verhindern.

### (3) Wartung

a) Die Batterie sollte zu 40 % gelagert werden. ~60 % geladene Kapazität.

b) Wenn die Batterie über einen längeren Zeitraum nicht verwendet wird, sollte er alle drei Monate einmal geladen und vollständig entladen werden, dann die Batterie auf etwa 50% der Kapazität aufladen und das spezielle Ladegerät verwenden.

c) Bitte zerlegen Sie die Batterie während des Wartungsprozesses nicht, da sonst die Leistung der Batterie abnimmt.

d) Verbieten Sie das Entfernen von Zellen der Batterie. Die unbefugte Demontage von Batterien ist verboten und kann zum Erlöschen Ihrer Garantie führen.

e) Problembehandlung

Symptom	Grund für Probleme	Fehlerbehebung
Batterie ohne Spannung	Das Batterieausgangskabel ist nicht angeschlossen. die Batterie ist leer	Schließen Sie die Ausgangsleitung ordnungsgemäß gemäß den Spezifikationen an. Aufladen der Batterie
Die Betriebsanzeige des Ladegeräts ist aus	Der Stecker des Eingangsladegeräts ist nicht richtig eingesteckt	Stecken Sie den Netzstecker des Ladegeräts gemäß der Bedienungsanleitung in den Netzstecker
Die Batterie kann nicht geladen werden	Der Ausgangsstecker des Ladegeräts ist gelöst; Die Batterie ist vollständig aufgeladen	Überprüfen Sie, ob der Ausgangsstecker des Ladegeräts und der Batteriestecker fest sind oder nicht. Die Batterie kann normal verwendet werden

---

#### (4) Vorsichtsmaßnahmen beim Umgang mit Batterien

- \*Verboten Sie es, die Batterie in Wasser, Saft oder andere Flüssigkeiten zu tauchen und nicht nass zu werden!
- \*Laden Sie die Batterie nicht in der Nähe von Wärmequellen wie Feuer und Heizung auf, verwenden und lagern Sie ihn nicht! Halten Sie sich von brennbaren und explosiven Materialien fern. Wenn die Batterie ausläuft oder seltsame Gerüche freisetzt, entfernen Sie ihn bitte sofort aus der Nähe des Kamins. Laden Sie die Batterie vor dem ersten Gebrauch vollständig auf.
- \*NICHT, den Plus- und Minuspol zu vertauschen!
- \* NICHT, die Batterie ins Feuer zu werfen oder zu erhitzen!
- \* NICHT, die Batterie mit Drähten oder anderen Metallgegenständen kurzzuschließen!
- \* NICHT, die Batterie zu nageln, zu klopfen oder zu zertrampeln!
- \* NICHT, die Batterie in irgendeiner Weise zu zerlegen!
- \* NICHT, die Batterie in eine Mikrowelle oder einen Druckbehälter zu stecken!
- \* NICHT die Verwendung von Batterien an anderen Geräten!
- \* NICHT das Aufladen im Freien, wenn es hohen Temperaturen und Sonne oder Regentagen ausgesetzt ist!
- \* NICHT das Aufladen in Korridoren, Evakuierungswegen, sicheren Ein- und Ausgängen und Innenhäusern!
- \*Die Batterie sollte an einem Ort ohne statische Elektrizität geladen, verwendet und gelagert werden.
- \*Beenden Sie den Ladevorgang, wenn es zu lange nicht vollständig aufgeladen ist.
- \*Es sollte tagsüber unter Aufsicht einer Person aufgeladen werden. Wenn die Leute gehen, achten Sie darauf, den Ladestecker zu ziehen. Es ist verboten, über Nacht aufzuladen.
- \*Die Verwendung von Reihen- und Parallelbatterien verbieten!
- \*Wenn die Batterie Gerüche abgibt, Hitze, Verformung oder Verfärbung bekommt oder ein ungewöhnliches Phänomen auftritt, verwenden Sie ihn nicht mehr. Bitte entfernen Sie die Batterie aus Elektrogeräten und verwenden Sie ihn nicht mehr, wenn die Batterie verwendet oder geladen wird!
- \* Es ist verboten, die Batterie in einer sehr heißen Umgebung zu verwenden, z. B. bei direkter Sonneneinstrahlung oder an heißen Tagen im Auto. Andernfalls überhitzt die Batterie, was sich auf die Batterieleistung auswirkt, und die Batterielaufzeit verkürzt!
- \*Nicht zu überladen. Ziehen Sie das Ladegerät so schnell wie möglich aus der Steckdose, nachdem das Ladegerät die vollständige Ladung anzeigt.
- \*Wenn die Batterie-Flüssigkeiten in die Augen gelangen, nicht reiben, sofort mit Wasser abspülen und sofort einen Arzt aufsuchen. Wenn nicht rechtzeitig, werden die Augen verletzt!
- \*NICHT, selbst zu zerlegen.



## 5.2 Sicherung austauschen



**HINWEIS-----** Bevor Sie die Sicherungen austauschen, trennen Sie bitte das Ladegerät!



**ACHTUNG-----** Defekte Sicherungen niemals flicken oder überbrücken!



**ACHTUNG-----** Bitte tauschen Sie die Sicherung aus, die für XSTO entsprechende Modelle geeignet ist!

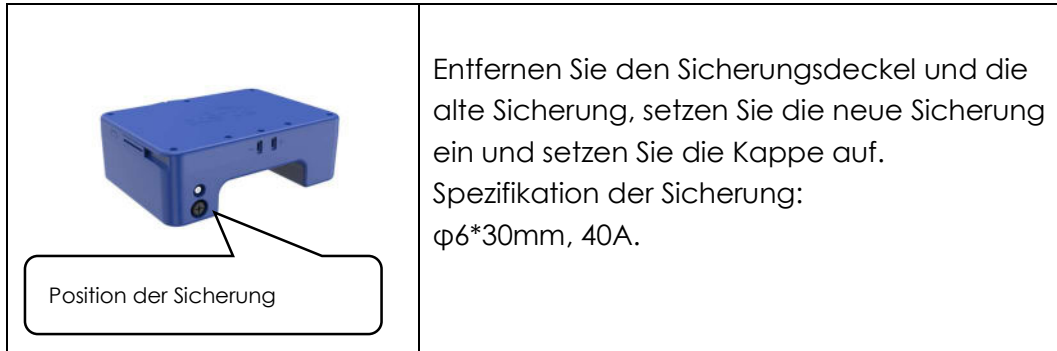

## 5.3 Gummiraupe prüfen



**ACHTUNG-----** Überprüfen Sie regelmäßig den Verschleiß der Gummiraupe für das Treppensteigen, wenn Sie feststellen, dass die Gummiraupe für das Treppensteigen beschädigt oder stark abgenutzt ist, wenden Sie sich bitte an den autorisierten Fachmann oder den Hersteller!

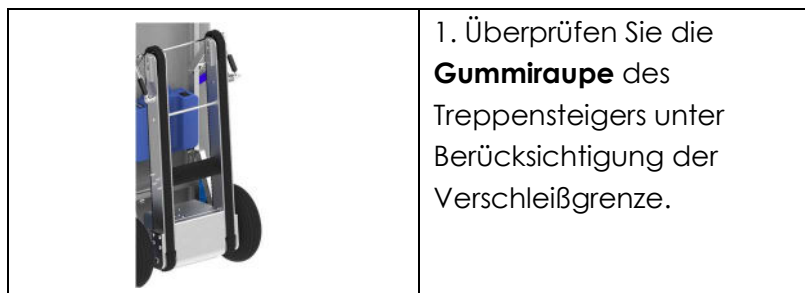

## 5.4 Verwertung

Der motorisierte Treppensteiger ist ein Produkt mit langer Haltbarkeit. Wenn Ihr Gerät jedoch alt ist und das Ende seiner Lebensdauer erreicht hat, können Sie die Komponenten zur Wiederverwertung an XSTO oder den Händler von XSTO zurückgeben.



## 6 Fehlfunktion und Fehlerbehebung

### 6.1 Teilprobleme und Erkennungs- und Lösungsmethoden

Problem	Prüfung und Lösung
CT150PB kann nicht starten oder kann keine Treppen hinauf- oder hinuntergehen	Überprüfen Sie die Batterie. Wenn die Leistung niedrig ist (<20 %), laden Sie sie bitte auf. Wenn die obige Situation eintritt. Bitte wenden Sie sich an den Lieferanten.
die Batterie kann nicht aufgeladen werden	Bitte wechseln Sie das Ladegerät oder wenden Sie sich an den Lieferanten.
Ausfall der Schaltsteuerung mit hoher und niedriger Drehzahl	Bitte versuchen Sie es mit einer Ersatzschalterfassung oder wenden Sie sich an Ihren Händler.
Nur Treppe hinauf, Treppe runter nicht möglich	Bitte tauschen Sie den Schalter aus oder wenden Sie sich an Ihren Lieferanten

### 6.2 Schrittzähler für Kletterer

	<p>Zwei Ziffern ohne Dezimaltrennzeichen an. Bei den Ziffern handelt es sich um gezählte Schritte. Bei mehr als 100 Schritten werden nur Einheitenziffern und zehn Ziffern angezeigt. Die gezählte Schrittnummer wird bei jedem Einschalten gelöscht. Wenn Sie den UP/DOWN-Schalter ca. 4 Sekunden lang drücken und loslassen, werden zwei Dezimalstellen angezeigt. Die Schrittnummer ist in zehntausend Ziffern, dem Dezimalpunkt davor. Die Dezimalzahl ist die Akkumulation ohne Löschung. Wiederholen Sie diesen Vorgang, um den Schalter zu drücken und in zwei Bits ohne Dezimalstellen zu wechseln. Stellen Sie nach jedem Einschalten der Batterie die zweistellige Anzeige ohne Dezimalzahl wieder her.</p>
--	---

### 6.3 Diagnose-Fehlercode

	<p>Die LED zeigt die Codes in der linken Abbildung an, die anzeigt, dass die Fehlbedienungsschutzfunktion aktiviert ist (die Funktion wird aktiviert, wenn die Maschine länger als 10 Minuten nicht bedient wird). Schalten Sie die Batterie aus und wieder ein, diese Funktion wird ausgeschaltet.</p>

---

## 7 Gewährleistung und Haftung

### 7.1 Gewährleistung

Die Garantie des Motors, des Verzögerungsreglers, der Batterie und des Bedienfelds sowie das Hauptgerät beträgt 12 Monate; Die Garantie der Gummiraupe beträgt 3 Monate. Schäden, die aus den folgenden Gründen verursacht werden, sind nicht durch die Garantie:

- Schäden, die durch Überarbeitung verursacht wurden.
- Schäden, die durch unsachgemäße Bedienung verursacht wurden.
- Schäden, die durch Gewalt verursacht wurden.
- Natürlicher Verschleiß von Rollen, Sicherheitsgurten usw.
- Unsachgemäße oder unzureichende Wartung.
- Eigenmächtige bauliche Veränderungen und unsachgemäße Verwendung von Geräten und Zubehör.
- Schäden durch Überlastung.
- die Batterie wird nicht ordnungsgemäß geladen.
- Schäden, die durch unsachgemäße Bedienung, Wartung oder Lagerung verursacht wurden.
- Schäden, die durch Demontage durch andere verursacht wurden
- In der folgenden Tabelle sind gefährdete Teile nicht unter die Garantie fallen

Name	Bild	Code
Basis des Drehzahl Schalters und Geschwindigkeitsschalter		B801000004
Auf/Ab-Schaltersockel und Auf/Ab-Schalter		B801000003
Bedienungstaste		B801000011

### 7.2 Verantwortung

Der Hersteller haftet nicht für Schäden an dem CT1580PB wird durch die folgenden Fälle verursacht.

- Unsachgemäße Bedienung.
- Reparieren oder demontieren Sie das Gerät ohne Genehmigung.
- Die Bedienungsanleitung nicht befolgt.
- Einbau von Teilen oder Zubehör, die nicht exklusiv für CT150PB sind
- Überlastung.
- Betrieb bei schwacher Batterie.

---

## 8 Zubehör und Art der Anwendung

### 8.1 Batterie



Eine zusätzliche Ersatzbatterie ist optional erhältlich.

**ACHTUNG:** Bitte verwenden Sie ein Ladegerät mit 4-A-Ausgang, ein Ladegerät mit mehr als 4 A Ausgang ist verboten.



DM-System GmbH, 77839 Lichtenau

---

## EU – Konformitätserklärung

**Dokument Nr. / Datum:** CT150PB / 01.02.2025

**Hersteller:** XSTO CO., LTD.  
Floor 1, Building C, 555 Plant, Ma'an Cun Rd, Cuiheng New District,  
Zhongshan City, Guangdong Province, China

**Inverkehrbringer:** DM-System GmbH, Am Hasenkopf 15, 77839 Lichtenau, Deutschland

**Die alleinige Verantwortung für die Ausstellung dieser Konformitätserklärung trägt der Inverkehrbringer.**

Produktbezeichnung: **CT150PB**  
Markenname: XSTO Treppensteiger  
Produktbeschreibung: Elektrische Raupen-Treppensteiger

**Der oben beschrieben Gegenstand der Erklärung erfüllt die Vorschriften der Richtlinien und Normen**

**Grundlage:** *ECM Ente Certificazione Macchine Srl, Italien*

EN ISO 12100: 2010 Sicherheit von Maschinen - Allgemeine Gestaltungsleitsätze - Risikobewertung und Risikominderung

EN 60204-1: 2006 / AC: 2010 Sicherheit von Maschinen - Elektrische Ausrüstung von Maschinen - Teil 1:

Technische Datei Ref. Nr.: TIF-C-0717-17-108-01-8A

Prüfbericht: OP241024.XSU68

**Anbringung der CE -Kennzeichnung: Auf Verpackung, Gebrauchsanleitung und Typenschild**



**Aussteller:** DM-System GmbH, Am Hasenkopf 15, 77839 Lichtenau

Daroslav Matekalo

Geschäftsführer, Lichtenau 01.02.2025

# GERÄTEBUCH

Dieses Gerätebuch ist ein wichtiges Dokument für Ihr Gerät. In diesem Dokument werden alle Informationen über Gerät, Installation, Wartungen und Prüfungen, festgehalten.

Damit erhalten Sie einen sichtbaren Nachweis der Pflege des Geräts.

Bei einer Prüfung / Begehung durch die entsprechenden Behörden, ist dieses Dokument u.a. ein wichtiger Nachweis.

Verwahren Sie dieses Buch an einer sicheren Stelle.

## Geräte-Stammdaten:

Seriennummer: #  
Geräte-Typ: CT150BP  
Geräte-Art: elektrisch  
Erstbetrieb: .....  
Hersteller: XSTO CO., LTD. China  
Importeur: DM-System GmbH, D-77839 Lichtenau  
  
Prüfungspflicht: **Jährlich / alle 12 Monate**

Name, Anschrift, Stempel

Kaufdatum

Auslieferungsdatum

Bitte teilen Sie uns den Eigentümerwechsel mit.

Eigentümer / Eigentümerwechsel

Name, Anschrift, Stempel

Kaufdatum

Auslieferungsdatum

Bitte teilen Sie uns den Eigentümerwechsel mit.